

# Domestik Bina Hizmetleri Ürün Katalođu



**GRUNDFOS** 

# Amaçlar ve Değerler

*Dünyanın su ve iklim sorunları çözümlerine öncülük ediyor ve insanların yaşam kalitesini iyileştiriyoruz.*



# Grundfos Pompa Domestik Bina Hizmetleri Ürün Katalođu

Ürün Katalođu içerisinde kullanılan teknik döküman ve resimler Grundfos'a aittir.  
Basılı veya dijital yayınlarda kısmen veya tamamen kullanmak ilgili kanun geređi suç teşkil etmektedir.

**GRUNDFOS** 

[www.grundfos.com.tr](http://www.grundfos.com.tr)

## 77 yıldır daha iyi bir Dünya için çalışıyoruz ...

1945 yılında küçük bir atölyede Danimarkalı Poul Due Jensen tarafından kurulduktan sonra hızla büyüyen Grundfos Group, bugün 60'tan fazla ülkede, yaklaşık 20.000 çalışanı, 4 milyar Euro cirosu ve sirkülasyon pompalarında %50'nin üzerindeki pazar payı ile bir dünya devidir. Şirketin %87'si, amacı Grundfos'un gösterdiği devamlı gelişmenin ekonomik dayanağını sağlamlaştırmak ve genişletmek olan Poul Due Jensen Vakfı'na aittir. Vakıftan elde edilen kar Grundfos şirketlerine yatırım yapmak üzere değerlendirilir. Grundfos Grubu cirosunun %5'ini Ar-Ge faaliyetlerine ayırmaktadır. Ar-Ge faaliyetleri sayesinde Grundfos sadece dünyadaki lider pompa üreticilerinden biri değil, aynı zamanda da pompa teknolojilerinde yön belirleyici olmayı başarmıştır.

Grundfos, 1998 yılında Türkiye'ye gelmiştir. 2005 yılında 16.000 m<sup>2</sup> alan üzerinde kurulan Grundfos Türkiye, kendi fabrikasından tüm Türkiye'ye hizmet vermektedir. Grundfos Türkiye, 57 yetkili bayi ve 69 yetkili servisi ile Türkiye'nin dört bir yanına yayılmış bulunmaktadır. 2009 yılında sektörü bilinçlendirmek üzere kurulan Grundfos Akademi, uzman eğitmenleriyle pompa sektörünün ihtiyaç duyduğu her konuda eğitim vermeye devam etmektedir.

Grundfos Türkiye olarak uzman kadromuz ve geniş bayi ağımız ile domestik bina hizmetlerinin yanı sıra, endüstriyel prosesler, atık su hizmetleri ve ticari bina hizmetleri alanlarında sizlere her türlü desteği vermeye hazırız.





<b>SİRÜLASYON POMPALARI</b>		
	ALPHA3	14
	ALPHA2	16
	ALPHA1	18
	MAGNA1	20
	COMFORT PM	32
<b>HİDROFOR GRUBU</b>		
	UPA	36
	SCALA2	37
	SCALA1	39
	CMBE	41
	CMBE TWIN	43
	JP	45
	JP PT	47
	SB	48
	SBA	50
	HYDRO MULTI-S CM	52
	PM1 VE PM2	55
<b>ATIK SU - DRENAJ GRUBU</b>		
	KPC	58
	KPC 24/7	60
	UNILIFT AP 12	62
	UNILIFT AP 35 VE 50	66
	UNILIFT AP 35B VE 50B	69
	UNILIFT KP	73
	UNILIFT CC	75
	SEG	77
	QE WW	79
	CONLIFT 1	80
	SOLOLIFT2 D-2	82
	SOLOLIFT2 C-3	84
	SOLOLIFT2 WC-1, WC3	86
	SOLOLIFT2 CWC-3	88
	MULTILIFT MSS	90
<b>YARDIMCI BİLGİLER</b>		
	SİRÜLASYON POMPASI BOYUTLANDIRMA	92
	DOMESTİK HİDROFOR SEÇİMİ	94
	DOMESTİK HİDROFOR HIZLI BOYUTLANDIRMA	96
	DOMESTİK ATIK SU POMPA SEÇİMİ	99
	DRENAJ HIZLI BOYUTLANDIRMA	100
	KENDİNDEN TANKLI ATIK SU POMPASİ	104

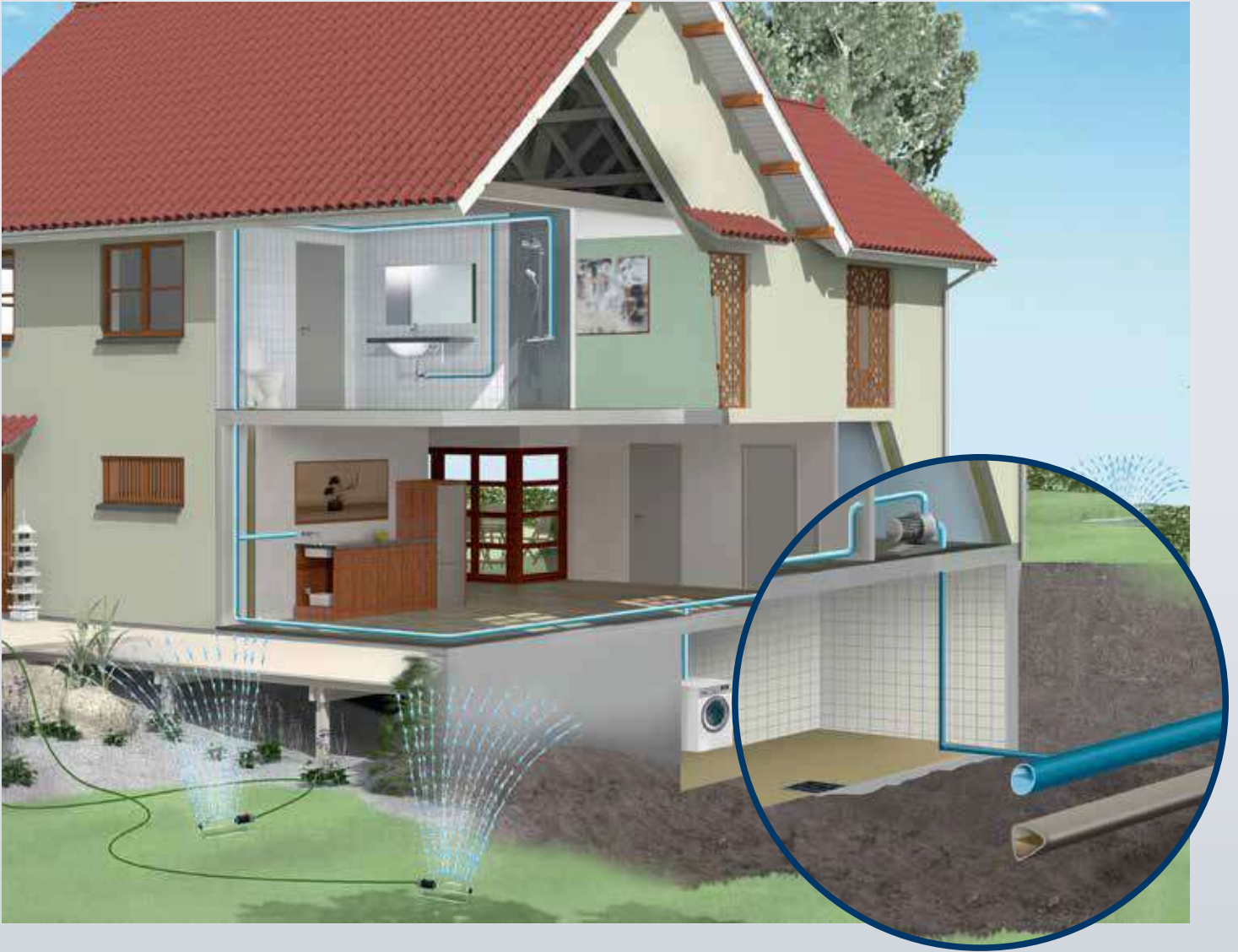

### Şehir Şebekesinden Su Temini

Bazı şehir şebekelerinin sağladığı su basıncı makul fakat yeterli seviyede olmayabilir. Düşük su basıncı, konutun besleme hattının sonunda veya besleme hattının seviyesinden yukarıda olmasından kaynaklanabilir. Grundfos bu gibi durumlarda yeterli basıncın sağlanması ve stabil hale getirilmesi için aşağıdaki pompaları önermektedir;

- Jet pompalar
  - JP 5ve6
  - JPB
- Basınçlandırma üniteleri
  - JP takviye üniteleri
  - CM takviye üniteleri
  - SCALA1
  - CMBE
  - SCALA2

Jet pompalarının tümü, koruma fonksiyonları ve otomatik başlatma/durdurma kontrolü sağlayan bir kontrol ünitesi (Basınç Yöneticisi 1 ve 2) ile kombine edilebilir:

- PM 1
- PM 2

Ayrıca pompalar, su tedarik sisteminde kontrollü basınç sunmak için genişleme tanklarıyla desteklenebilir. Genişleme tankı bir depolama ünitesi görevi görür, bu sayede pompadaki başlatma/durdurma sıklığı azalır.

- GT Genişleme Tankları

# Hidrofor tankından su temini



## Hidrofor tankından su temini

Bazı ülkelerde hidroforlar için genişleme tankı kullanımı zorunluluktur. Bunun öncelikli amacı suyun hiçbir şekilde şebeke suyuna geri itilmemesini sağlamak ve bu sayede kirlilik riskini ortadan kaldırmaktır. Bu gibi durumlarda aşağıdaki grundfos pompalar kullanılabilir

- Jet pompalar
  - JP
- Basınçlandırma üniteleri
  - CM Takviye Üniteleri
  - SCALA1
  - CMBE
  - SCALA2
- Dalgıç tip pompalar
  - SB
  - SBA

Jet pompalar ve dalgıç tipi pompaların tümü, koruma fonksiyonları ve otomatik başlatma/durdurma kontrolü sağlayan bir kontrol ünitesi (Basınç Yöneticisi 1 ve 2) ile kombine edilebilir:

- PM 1
- PM 2

Ayrıca pompalar, su tedarik sisteminde kontrollü basınç sunmak için genişleme tanklarıyla desteklenebilir. Genişleme tankı bir depolama ünitesi görevi görür, bu sayede pompadaki başlatma/durdurma sıklığı azalır.

- GT Genleşme Tankları





### Kuyudan su temini

Grundfos kuyu derinliğinin 8 metreden az olduğu su tedarik sistemleri için, kendinden emişli pompalar veya dalgıç tipi pompalar önermektedir. Kendinden emişli pompa, kuyu içine giren bir emme borusu ile kuyu üzerine monte edilir. Bu amaçlar için, aşağıdaki Grundfos pompaları kullanılabilir:

- Kendinden emişli jet pompalar
  - JP
- Kendinden emişli basınçlandırma üniteleri
  - JP 5 ve 6 Takviye ünitesi
  - SCALA2
  - SCALA1
  - CMB
- Dalgıç tipi pompalar
  - SB
  - SBA

SB dalgıç tipi pompa ve kendinden emişli pompaların tümü, koruma fonksiyonları ve otomatik başlatma/durdurma kontrolü sağlayan bir kontrol ünitesi (Basınç Yöneticisi 1 ve 2) ile kombine edilebilir:

- PM 1
- PM 2

Ayrıca pompalar, su tedarik sisteminde kontrollü basınç sunmak için genişleme tanklarıyla desteklenebilir. Genleşme tankı bir depolama ünitesi görevi görür, bu sayede pompadaki başlatma/durdurma sıklığı azalır.

- GT Genleşme Tankları



# Su deposuna/deposundan su temini



## Su deposuna/deposundan su temini

Su deposuna/deposundan basınçlandırma yapan sistemlerin içeriği aşağıdaki gibidir;

- bir pompa
- bir kontrol cihazı
  - Grundfos PM1 veya PM2 basınç yöneticisi
  - Eksiksiz bir domestik basınçlandırma ünitesi
- Çatıdaki deponun seviye kontrolü

Bu uygulamada, pompaya küçük bir pozitif giriş basıncı verilir. Basınç yöneticisi olan sistemlerde, başlangıç basıncı 1,5 bar veya 2,2 bar olarak seçilebilirken, durdurma basıncı pompanın maksimum basıncına eşittir. Basınç anahtarı olan sistemlerde, hem başlangıç hem de durdurma basıncı basınç anahtarı üzerinden ayarlanabilir.

Bu uygulama için, aşağıdaki Grundfos pompaları kullanılabilir:

- CMB
- JP
- SB
- SBA
- SCALA1
- SCALA2



## Bir yağmur suyu sisteminden su tedariği

Yağmur suyu basitçe çatılar veya su geçirmez yüzeylerden toplanır. Su daha sonra çeşitli amaçlar için depolanabilir, örn. Bahçe sulama, tuvaletler, çamaşır makinesi, vb. Grundfos, değerli içme suyu yerine toplanan yağmur suyunu öncelikli olarak kullanabileceğiniz çözümler sunar;

- Yağmur suyu sistemleri
  - SB, SBA





### Kuyudan takviye

Bina içlerindeki lavabolardan, çamaşır makinelerinden, bulaşık makinelerinden, duşlardan, küvetlerden kirli su şeklinde gelen evsel atık su ve dışarıdan gelen yağmur, yüzey, zemin ve drenaj suyu, gri su kategorisinde özetlenmektedir. Tuvaletlerden ve pisuvarlardan gelen evsel atık su, siyah su olarak sınıflandırılır. İdeal durumda atık su, yer çekimiyle çalışan aşağı yönde eğimli borular ile evlerden ve mülklerden çıkarak belediyenin kanalizasyon şebekesine gönderilir. Atık suyu alçak seviyeden yüksek seviyeye çıkarmak ve mesafeler arasında köprü oluşturmak için atık su pompaları, kompakt atık su üniteleri ve terfi istasyonları gereklidir; örn. sıhhi tesisatın ana toprak borudan uzağa kurulacağı durumlarda. Pompa ve terfi istasyonları, belediye kanalizasyon sistemleri tıkanıldığında veya aşırı yüklendiğinde, binaların bodrum katlarını geri akış olaylarından korumak için en iyi çözümdür. Bu durum, kısa süreli şiddetli yağışlar olduğunda daha sık meydana gelmektedir.

Grundfos'un bir ve iki ailenin yaşadığı evlerden ticari binalara kadar tüm yapılarda kullanılan evsel atık su çözümleri ailesine dalgıç tipi atık su pompaları, dalgıç tipi ve taşınabilir atık su ve drenaj pompalarıyla birlikte toplama depoları, gri ve siyah suyu ana kanalizasyon hattına pompalamak amacıyla pompalama ve terfi istasyonları dahildir. Her bir uygulama ve atık su tipi için

- Grundfos'ta bir çözüm bulunmaktadır.

Kuyular, depolar ve çukurlarda veya mobil (acil durum) uygulamalarda sabit montaj için dalgıç tipi atık su pompaları

- UNILIFT CC
- UNILIFT KP
- UNILIFT AP (B)

Bir depo içinde / depoda seviye kontrollü pompa ünitesine sahip, montaja hazır kompakt terfi istasyonları:

- SOLOLIFT2
- MULTILIFT

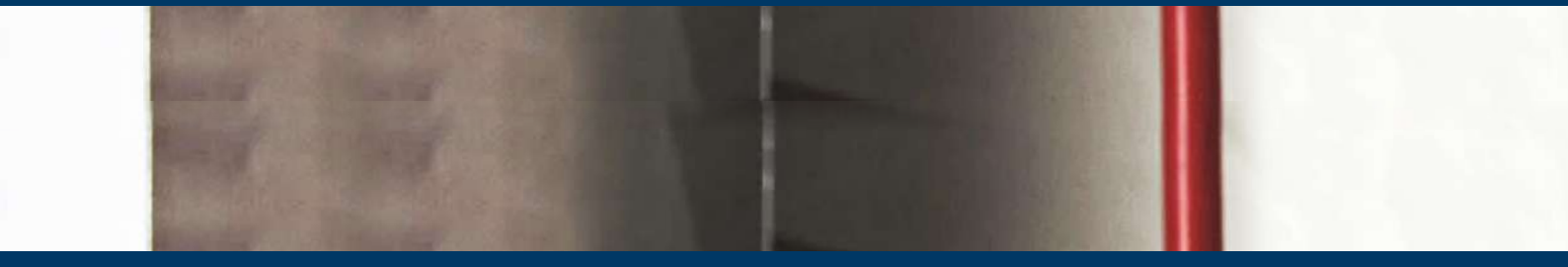
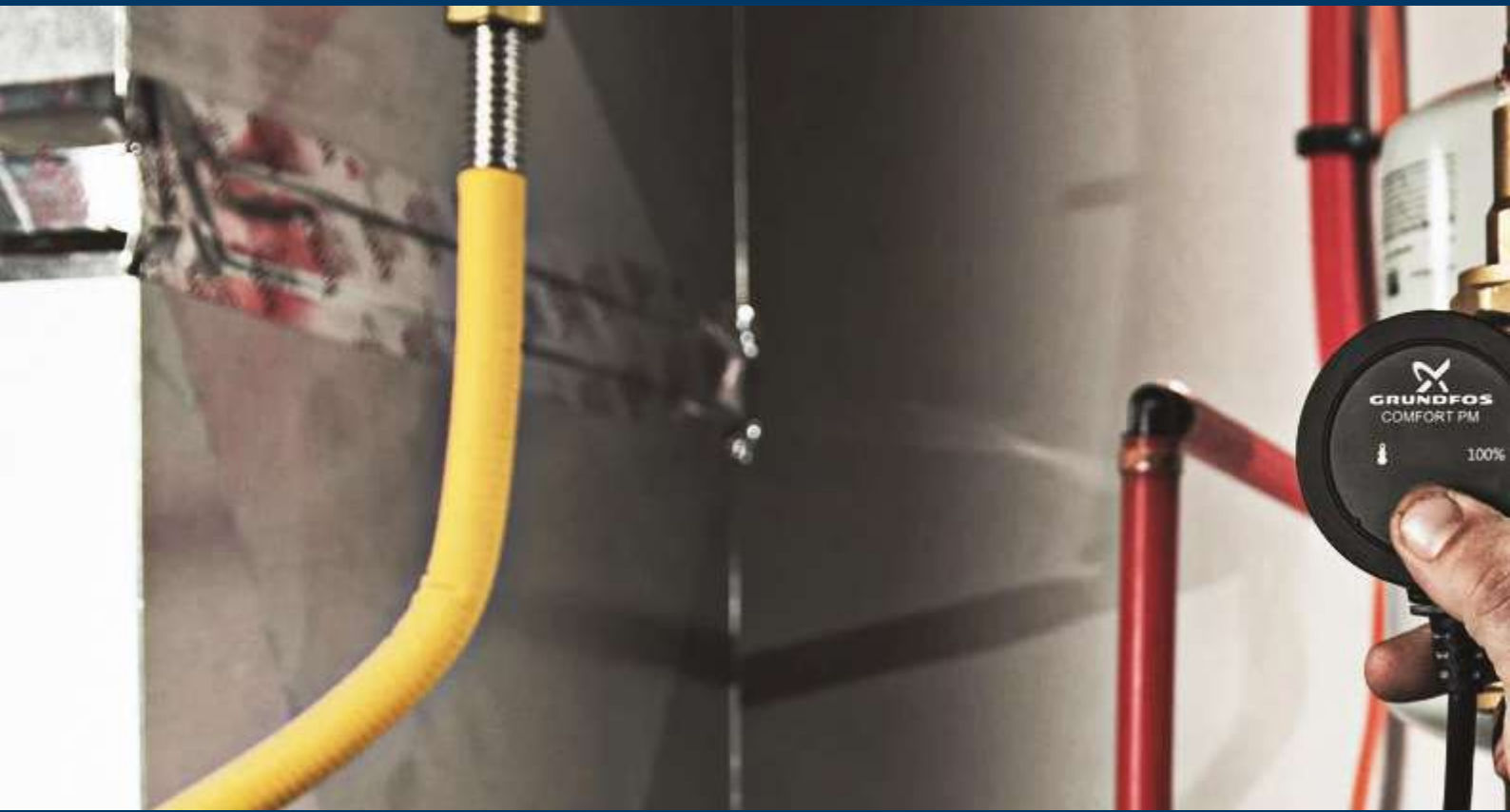





---

# **SİRKÜLASYON POMPALARI**

---

# HIZ KONTROLLÜ ALPHA3



## KOLAY BALANSLAMA



### ALPHA3 tercih edin

Son teknoloji ürünü ALPHA3 sirkülasyon pompasını kurun ve yüksek güvenilirlik sunan gelişmiş özelliklerden yararlanın.

### ALPHA Reader ile kullanımı

Bu küçük cihazı ALPHA3 pompanıza bağlayın. Artık GO BALANCE uygulamasına daha uzak mesafelerden bağlanıp iletişim kurabilirsiniz.

### GO BALANCE uygulamasını kullanın

iTunes veya Google Play üzerinden Grundfos uygulamasını indirin. Uygulama, pompanız hakkında bilmeniz gereken her şeyi size gösterecektir.



**Enerji Etiket**  
Mümkün olan en yüksek sınıf



**AutoADAPT**  
En uygun kontrol özelliklerinin otomatik olarak ayarlanması olanağı



**LED ekran**  
Güç sarfiyatının görüntülenmesi



**Kullanımı kolay**  
Tek düğme ile kumanda



**ALPHA soket**  
Terminal kutusu açılmadan kolay elektrik bağlantısı



**Kompakt**  
Dar alanlar için ideali



## AUTOADAPT

AUTOADAPT fabrika ayarı en iyi ayar noktasını otomatik olarak seçecektir. Autoadapt tarafından bir kez ayarlandıktan sonra bir daha ayarlanmasına gerek yoktur.



## Kolay çalıştırma ve izleme

Dokunmatik tek tuşla çalıştırma ve kolay ayarlama yapılmasını sağlar.



## Kompakt tasarım

ALPHA3 pompası devrim yaratan yeni elektronik aksamıyla en kompakt ve en etkili Grundfos sirkülasyon pompasıdır.



## Görüntüleme

Kolayca okunabilen LED ekranı her zaman gerçek güç tüketimini gösterir.



## EuP

1 Ocak 2015 tarihinden itibaren EuP (Avrupa'nın 'Enerji Kullanan Ürünler' Direktifi) standartlarını yalnızca en yüksek verimlilik sınıfındaki sirkülatörler karşılayabilecek. Grundfos'un gelecekteki gelişmelere her zaman hazır sirkülatörleriyle ŞİMDİ enerji tasarrufu yapmaya başlayabilirsiniz.



## ALPHA soketi

Çok beğenilen popüler ALPHA soketi, piyasada basit kablo bağlantısı sağlayan tek soket çözümdür.

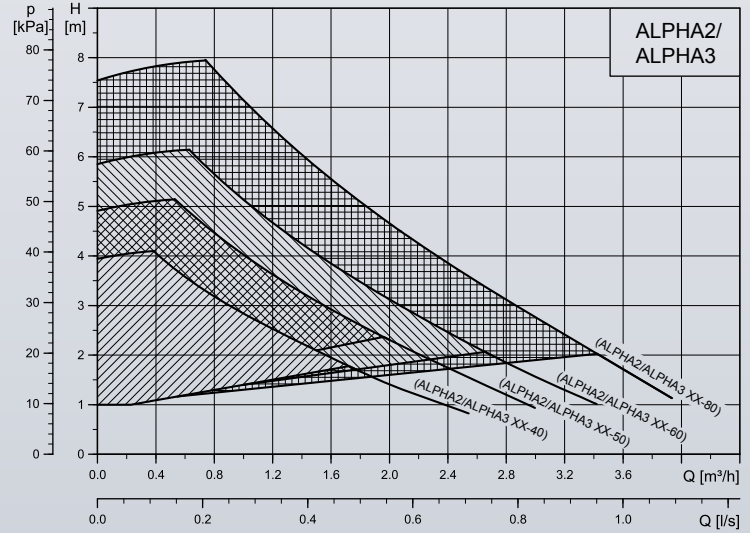

## ALPHA3 - Döküm Gövde

Ürün Tipi	Giriş-Çıkış [mm]	Bağlantı Çapı	Enerji Sınıfı	Voltaj	PN 10 Ürün No
ALPHA3 15-40	130	G 1	EEl < 0,15	1 x 230 V	99371948
ALPHA3 15-60	130		EEl < 0,17		99371950
ALPHA3 15-80	130		EEl < 0,18		99371951
ALPHA3 25-40	130	G 1 1/2	EEl < 0,15	1 x 230 V	99371952
ALPHA3 25-60	130		EEl < 0,17		99371954
ALPHA3 25-80	130		EEl < 0,18		99371955
ALPHA3 25-40	180	G 1 1/2	EEl < 0,15	1 x 230 V	99371956
ALPHA3 25-60	180		EEl < 0,17		99371959
ALPHA3 25-80	180		EEl < 0,18		99371961
ALPHA3 32-40	180	G 2	EEl < 0,15	1 x 230 V	99371962
ALPHA3 32-60	180		EEl < 0,17		99371964
ALPHA3 32-80	180		EEl < 0,18		99371965

**AUTOADAPT**

AUTOADAPT fabrika ayarı en iyi ayar noktasını otomatik olarak seçecektir. Autoadapt tarafından bir kez ayarlandıktan sonra bir daha ayarlanmasına gerek yoktur.

**Kompakt tasarım**

ALPHA2 pompası devrim yaratan yeni elektronik aksamıyla en kompakt ve en etkili Grundfos sirkülasyon pompasıdır.

**EuP**

1 Ocak 2015 tarihinden itibaren EuP (Avrupa'nın 'Enerji Kullanan Ürünler' Direktifi) standartlarını yalnızca en yüksek verimlilik sınıfındaki sirkülatörler karşılayabilecek. Grundfos'un gelecekteki gelişmelere her zaman hazır sirkülatörleriyle ŞİMDİ enerji tasarrufu yapmaya başlayabilirsiniz.

**Kolay çalıştırma ve izleme**

Dokunmatik tek tuşla çalıştırma ve kolay ayarlama yapılmasını sağlar.

**Görüntüleme**

Kolayca okunabilen LED ekranı her zaman gerçek güç tüketimini gösterir.

**ALPHA soketi**

Çok beğenilen popüler ALPHA soketi, piyasada basit kablo bağlantısı sağlayan tek soket çözümdür.

**Paslanmaz çelik pompa gövdesi**

Paslanmaz çelik versiyon ALPHA2 N, domestik sıcak su sistemleri ve zorlu yerden ısıtma sistemleri için güvenilir bir seçimdir.

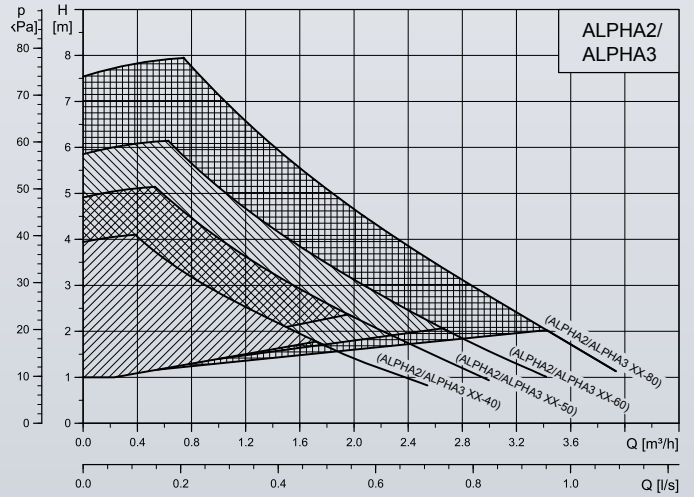
**ALPHA2 - Döküm Gövde**

Ürün Tipi	Giriş-Çıkış [mm]	Bağlantı Çapı	Enerji Sınıfı	Voltaj	PN 10 Ürün No
ALPHA2 15-40	130	G 1	EEl < 0,15	1 x 230 V	99411107
ALPHA2 15-50	130		EEl < 0,16		99411113
ALPHA2 15-60	130		EEl < 0,17		99411114
ALPHA2 15-80	130		EEl < 0,18		99411116
ALPHA2 25-40	180	G 1 1/2	EEl < 0,15	1 x 230 V	99411165
ALPHA2 25-50	180		EEl < 0,16		99411173
ALPHA2 25-60	180		EEl < 0,17		99411175
ALPHA2 25-80	180		EEl < 0,18		99411178
ALPHA2 32-40	180	G 2	EEl < 0,15	1 x 230 V	99411207
ALPHA2 32-50	180		EEl < 0,16		99411215
ALPHA2 32-60	180		EEl < 0,17		99411221
ALPHA2 32-80	180		EEl < 0,18		99411263
ALPHA2 25-40	130	G 1 1/2	EEl < 0,15	1 x 230 V	99411143
ALPHA2 25-50	130		EEl < 0,16		99411146
ALPHA2 25-60	130		EEl < 0,17		99411150
ALPHA2 25-80	130		EEl < 0,18		99411163



**ALPHA2 - Hava Purj6rlü**

ALPHA2 25-40 A	180	G 1 1/2	EEI < 0,18	1 x 230 V	99411167
ALPHA2 25-60 A	180		EEI < 0,20		99411182

**ALPHA2 - Paslanmaz elik G6vde**

Ürün Tipi	Giriş-Çıkış [mm]	Bağlantı Çapı	Enerji Sınıfı	Voltaj	PN 10 Ürün No
ALPHA2 25-40 N	180	G 1 1/2	EEI < 0,15	1 x 230 V	99411365
ALPHA2 25-50 N	180		EEI < 0,16		99411371
ALPHA2 25-60 N	180		EEI < 0,17		99411424
ALPHA2 25-80 N	180		EEI < 0,18		99411428
ALPHA2 32-40 N	180	G 2	EEI < 0,15	1 x 230 V	99411432
ALPHA2 32-50 N	180		EEI < 0,16		99411445
ALPHA2 32-60 N	180		EEI < 0,17		99411448
ALPHA2 32-80 N	180		EEI < 0,18		99411449

**ALPHA2 - Aksesuar tablosu**

MI401 ALPHA Reader	98916967
--------------------	----------



### Kompakt tasarım

ALPHA1 pompası devrim yaratan yeni elektronik aksamıyla en kompakt ve en etkili Grundfos sirkülasyon pompasıdır.



### ALPHA soketi

Çok beğenilen popüler ALPHA soketi, piyasada basit kablo bağlantısı sağlayan tek soket çözümüdür.



### EuP

1 Ocak 2015 tarihinden itibaren EuP (Avrupa'nın 'Enerji Kullanan Ürünler' Direktifi) standartlarını yalnızca en yüksek verimlilik sınıfındaki sirkülatörler karşılayabilecek. Grundfos'un gelecekteki gelişmelere her zaman hazır sirkülatörleriyle ŞİMDİ enerji tasarrufu yapmaya başlayabilirsiniz.



### Paslanmaz çelik pompa gövdesi

Paslanmaz çelik versiyon ALPHA1 N, domestik sıcak su sistemleri ve zorlu yerden ısıtma sistemleri için güvenilir bir seçimdir.



### Kolay çalıştırma ve izleme

Dokunmatik tek tuşla çalıştırma ve kolay ayarlama yapılmasını sağlar.



### Görüntüleme

Kolayca okunabilen LED ekranı her zaman gerçek güç tüketimini gösterir. ALPHA1' de güç tüketimi okunabilmektedir.



Performans eğrisi

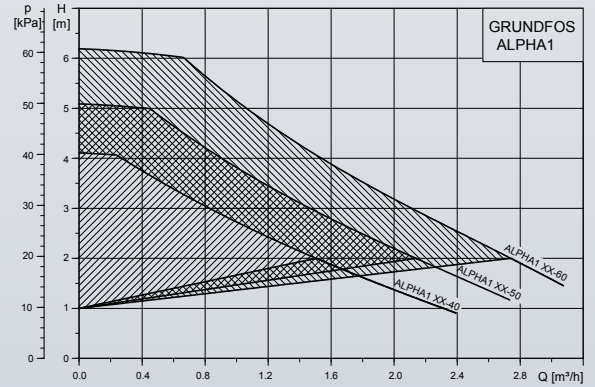

## ALPHA1 - Döküm Gövde

Ürün Tipi	Giriş-Çıkış [mm]	Bağlantı Çapı	Enerji Sınıfı	Voltaj	PN 10 Ürün No
ALPHA1 15-40	130	G 1	EEI < 0,23	1 x 230 V	99199550
ALPHA1 15-60	130		EEI < 0,23		99199551
ALPHA1 25-40	180	G 1 1/2	EEI < 0,23	1 x 230 V	99199576
ALPHA1 25-50	180		EEI < 0,23		99348059
ALPHA1 25-60	180		EEI < 0,23		99199579
ALPHA1 32-40	180	G 2	EEI < 0,23	1 x 230 V	99199580
ALPHA1 32-50	180		EEI < 0,23		99348063
ALPHA1 32-60	180		EEI < 0,23		99199581
ALPHA1 25-40	130	G 1 1/2	EEI < 0,23	1 x 230 V	99199574
ALPHA1 25-50	130		EEI < 0,23		99199578
ALPHA1 25-60	130		EEI < 0,23		99199575

## ALPHA1 - Paslanmaz Çelik Gövde

ALPHA1 25-40 N	180	G 1 1/2	EEI < 0,23	1 x 230 V	99199591
ALPHA1 25-50 N	180		EEI < 0,23		99199592
ALPHA1 25-60 N	180		EEI < 0,23		99199593



**ALPHA3**  
Tüm Mevcut  
Özelliklere Sahip  
Yeni Nesil Çözüm

**ALPHA2**  
Çoklu Çalışma  
Modları ile  
Optimum Çözüm

**ALPHA1**  
Kolay Ulaşılabilir  
Enerji Verimliliği

**ALPHA1 L**  
Değişim Pompası

Maksimum Debi	4.02 m <sup>3</sup> /h	3.93 m <sup>3</sup> /h	3.93 m <sup>3</sup> /h	3.89 m <sup>3</sup> /h
Sıvı Sıcaklığı	+2°C - +110°C	+2°C - +110°C	+2°C - +110°C	+2°C - +95°C
Ses Seviyesi	≤43 dB(A)	≤43 dB(A)	43 dB(A)	43 dB(A)
Ortam Sıcaklığı	0°C to +40°C	0°C to +40°C	0°C to +40°C	0°C to +55°C
Enerji Verimlilik İndeksi	EEl≤0.15	EEl≤0.15	EEl≤0.20	EEl≤0.20
GO Remote ile Görüntüleme	•			
GO Balans ile Hidronik Balanslama	•	•		
AUTOADAPT	•	•		
Kuru Çalışma Koruması	•	•		
Düşük Ses Seviyesi	•	•	•	•
Otomatik Deblokaj	•	•	•	
Oransal Basınç	•	•	•	
Sabit Basınç	•	•	•	•
Sabit Hız	•	•	•	•
Koruma Sınıfı (IEC 34-5)	X4D	X4D	X4D	X4D
İzolasyon Sınıfı (IEC 85)	F	F	F	F

## Kullanıldığı Yerler ve Özellikleri

- EuP yönetmeliğine uygun
- Isıtma, iklimlendirme ve soğutma sistemleri
- Toprak kaynaklı ısı pompa sistemleri
- Güneş enerjisiyle ısıtma sistemleri
- 3 adet oransal basınç eğrisi
- 3 adet sabit basınç eğrisi
- 3 adet sabit devir eğrisi
- Tek düğme ile işletim
- Soğutma uygulamalarında ilave ceket opsiyonu
- Sıvı sıcaklığı: -10°C - 110°C



## Dikkat çekici YENİ özellikler:

- 1 röle çıkışı, arıza alma
- 1 dijital giriş, harici başlatma/durdurma
- İkiz pompalarda kablosuz iletişim
- Bina Yönetim Sistemi ile iletişim
- Grundfos GO ile iletişim

## Değişken Devirli / Frekans Konvertörlü Pompalar

## Genel Özellikler

	MAGNA1	D	80	-120	(F)	(N)	360
MAGNA1	_____	_____	_____	_____	_____	_____	_____
İkiz gövdeli pompa	_____	_____	_____	_____	_____	_____	_____
Nominal flanş çapı (mm)	_____	_____	_____	_____	_____	_____	_____
Maks. basma yüksekliği (dm)	_____	_____	_____	_____	_____	_____	_____
Flanşlı pompa	_____	_____	_____	_____	_____	_____	_____
N: Paslanmaz çelik gövdeli, tekli pompa	_____	_____	_____	_____	_____	_____	_____
Giriş/ çıkış arası uzunluk	_____	_____	_____	_____	_____	_____	_____

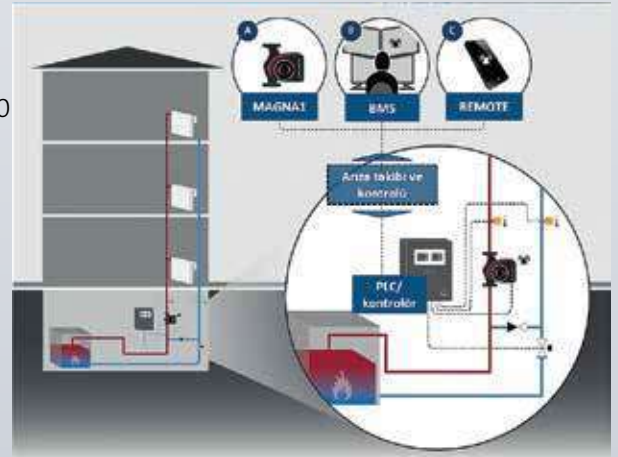

## Performans aralığı, MAGNA1

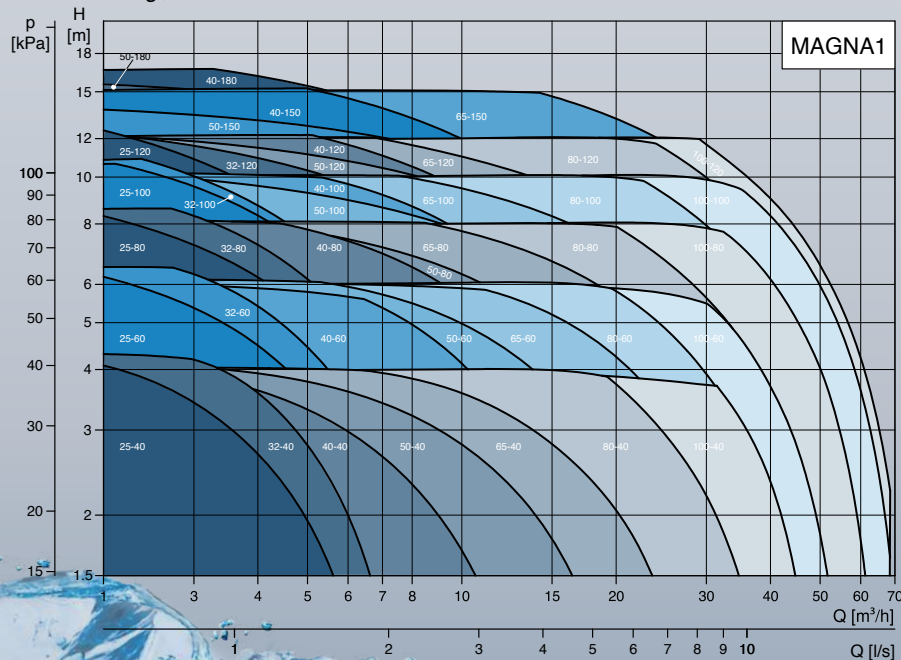



## Değişken Devirli / Frekans Konvertörlü Pompalar

**MAGNA1 - Tekli Tip Dişli Bağlantılı**

Ürün Tipi	Giriş-Çıkış [mm]	Bağlantı Çapı	Enerji Sınıfı	Voltaj	Flanş Basınç Sınıfı	Ürün No
MAGNA1 25-40	180	DN25	EEI < 0,23	1 x 230 V	PN 10	99221216
MAGNA1 25-60	180					99221217
MAGNA1 25-80	180					99221213
MAGNA1 25-100	180					99221236
MAGNA1 25-120	180					99221215
MAGNA1 32-40	180	DN 32	EEI < 0,23	1 x 230 V	PN 10	99221233
MAGNA1 32-60	180					99221234
MAGNA1 32-80	180					99221235
MAGNA1 32-100	180					99221236
MAGNA1 32-120	180					99221281

**MAGNA1 - Tekli Tip Flanş Bağlantılı**

Ürün Tipi	Giriş-Çıkış [mm]	Bağlantı Çapı	Enerji Sınıfı	Voltaj	Flanş Basınç Sınıfı	Ürün No
MAGNA1 32-40 F	220	DN 32	EEI < 0,23	1 x 230 V	PN 6/10	99221263
MAGNA1 32-60 F	220					99221269
MAGNA1 32-80 F	220					99221275
MAGNA1 32-100 F	220					99221237
MAGNA1 32-120 F	220					99221285
MAGNA1 40-40 F	220	DN 40	EEI < 0,23	1 x 230 V	PN 6/10	99221291
MAGNA1 40-60 F	220					99221292
MAGNA1 40-80 F	220					99221303
MAGNA1 40-100 F	220					99221304
MAGNA1 40-120 F	250					99221305
MAGNA1 40-150 F	250					99221306
MAGNA1 40-180 F	250					99221307
MAGNA1 50-60 F	240	DN 50	EEI < 0,23	1 x 230 V	PN 6/10	99221333
MAGNA1 50-80 F	240					99221334
MAGNA1 50-100 F	280					99221335
MAGNA1 50-120 F	280					99221336
MAGNA1 50-150 F	280					99221337
MAGNA1 50-180 F	280					99221338
MAGNA1 65-40 F	340	DN 65	EEI < 0,23	1 x 230 V	PN 6/10	99221382
MAGNA1 65-60 F	340					99221371
MAGNA1 65-80 F	340					99221372
MAGNA1 65-100 F	340					99221373
MAGNA1 65-120 F	340					99221374
MAGNA1 65-150 F	340					99221375
MAGNA1 80-60 F	360	DN 80	EEI < 0,23	1 x 230 V	PN 6	99221406
MAGNA1 80-60 F	360				PN 10	99221410
MAGNA1 80-80 F	360				PN 6	99221407
MAGNA1 80-80 F	360				PN 10	99221411
MAGNA1 80-100 F	360				PN 6	99221408

## Değişken Devirli / Frekans Konvertörlü Pompalar

**MAGNA1 - Tekli Tip Flanş Bağlantılı**

Ürün Tipi	Giriş-Çıkış [mm]	Bağlantı Çapı	Enerji Sınıfı	Voltaj	Flanş Basınç Sınıfı	Ürün No
MAGNA1 80-100 F	360	DN 80	EEI<0,23	1x230V	PN 10	99221412
MAGNA1 80-120 F	360				PN 6	99221409
MAGNA1 80-120 F	360				PN 10	99221413
MAGNA1 100-40 F	450	DN 100	EEI < 0,23	1 x 230 V	PN 6	99221438
MAGNA1 100-40 F	450				PN 10	99221443
MAGNA1 100-60 F	450				PN 6	99221439
MAGNA1 100-60 F	450				PN 10	99221444
MAGNA1 100-80 F	450				PN 6	99221440
MAGNA1 100-80 F	450				PN 10	99221445
MAGNA1 100-100 F	450				PN 6	99221441
MAGNA1 100-100 F	450				PN 10	99221446
MAGNA1 100-120 F	450				PN 6	99221442
MAGNA1 100-120 F	450				PN 10	99221447

**MAGNA1 D - İkiz Tip Dişli Bağlantılı**

Ürün Tipi	Giriş-Çıkış [mm]	Bağlantı Çapı	Enerji Sınıfı	Voltaj	Flanş Basınç Sınıfı	Ürün No
MAGNA1 D 32-40	180	DN 32	EEI < 0,23	1 x 230 V	PN 10	99221238
MAGNA1 D 32-60	180					99221239
MAGNA1 D 32-80	180					99221240

**MAGNA1 D - İkiz Tip Flanş Bağlantılı**

Ürün Tipi	Giriş-Çıkış [mm]	Bağlantı Çapı	Enerji Sınıfı	Voltaj	Flanş Basınç Sınıfı	Ürün No
MAGNA1 D 32-40 F	220	DN 32	EEI < 0,23	1 x 230 V	PN 6/10	99221267
MAGNA1 D 32-60 F	220					99221273
MAGNA1 D 32-80 F	220					99221279
MAGNA1 D 32-100 F	220					99221242
MAGNA1 D 32-120 F	220					99221286
MAGNA1 D 40-40 F	220	DN40	EEI < 0,23	1 x 230 V	PN 6/10	99221293
MAGNA1 D 40-60 F	220					99221294
MAGNA1 D 40-80 F	220					99221308
MAGNA1 D 40-100 F	220					99221309
MAGNA1 D 40-120 F	250					99221310
MAGNA1 D 40-150 F	250					99221311
MAGNA1 D 40-180 F	250					99221312
MAGNA1 D 50-40 F	240	DN 50	EEI < 0,23	1 x 230 V	PN 6/10	99230357
MAGNA1 D 50-60 F	240					99221339
MAGNA1 D 50-80 F	240					99221340

## Değişken Devirli / Frekans Konvertörlü Pompalar

## MAGNA1 D - İkiz Tip Flanş Bağlantılı

Ürün Tipi	Giriş-Çıkış [mm]	Bağlantı Çapı	Enerji Sınıfı	Voltaj	Flanş Basınç Sınıfı	Ürün No
MAGNA1 D 50-100 F	280					99221341
MAGNA1 D 50-120 F	280					99221342
MAGNA1 D 50-150 F	280					99221343
MAGNA1 D 50-180 F	280					99221345
MAGNA1 D 65-40 F	340	DN 65	EEl < 0,23	1 x 230 V	PN 6/10	99221376
MAGNA1 D 65-60 F	340					99221377
MAGNA1 D 65-80 F	340					99221378
MAGNA1 D 65-100 F	340					99221379
MAGNA1 D 65-120 F	340					99221380
MAGNA1 D 65-150 F	340					99221381
MAGNA1 D 80-40 F	360	DN 80	EEl < 0,23	1 x 230 V	PN 6	99230392
MAGNA1 D 80-40 F	360				PN 10	99230413
MAGNA1 D 80-60 F	360				PN 6	99221414
MAGNA1 D 80-60 F	360				PN 10	99221418
MAGNA1 D 80-80 F	360				PN 6	99221415
MAGNA1 D 80-80 F	360				PN 10	99221419
MAGNA1 D 80-100 F	360				PN 6	99221416
MAGNA1 D 80-100 F	360				PN 10	99221420
MAGNA1 D 80-120 F	360				PN 6	99221417
MAGNA1 D 80-120 F	360				PN 10	99221421
MAGNA1 D 100-40 F	450	DN 100	EEl < 0,23	1 x 230 V	PN 6	99221448
MAGNA1 D 100-40 F	450				PN 10	99221453
MAGNA1 D 100-60 F	450				PN 6	99221449
MAGNA1 D 100-60 F	450				PN 10	99221454
MAGNA1 D 100-80 F	450				PN 6	99221450
MAGNA1 D 100-80 F	450				PN 10	99221455
MAGNA1 D 100-100 F	450				PN 6	99221451
MAGNA1 D 100-100 F	450				PN 10	99221456
MAGNA1 D 100-120 F	450				PN 6	99221452
MAGNA1 D 100-120 F	450				PN 10	99221457

## MAGNA1 - Paslanmaz Çelik Gövde - Tekli Tip Dişli Bağlantılı

Ürün Tipi	Giriş-Çıkış [mm]	Bağlantı Çapı	Enerji Sınıfı	Voltaj	Flanş Basınç Sınıfı	Ürün No
MAGNA1 25-40 N	180	DN 25	EEl < 0,23	1 x 230 V	PN 10	99221223
MAGNA1 25-60 N	180					99221224
MAGNA1 25-80 N	180					99221225
MAGNA1 25-100 N	180					99221226
MAGNA1 25-120 N	180					99221227
MAGNA1 32-40 N	180	DN 32	EEl < 0,23	1 x 230 V	PN 10	99221253
MAGNA1 32-60 N	180					99221254
MAGNA1 32-80 N	180					99221255
MAGNA1 32-100 N	180					99221256
MAGNA1 32-120 N	180					99221283

**NOT:** MAGNA1 dişli bağlantılı pompalar için rakor ilavelerini aksesuarlar bölümünden yapabilirsiniz.



## Değişken Devirli / Frekans Konvertörlü Pompalar

**MAGNA1** - Paslanmaz Çelik Gövde - Tekli Tip Flanş Bağlantılı

Ürün Tipi	Giriş-Çıkış [mm]	Bağlantı Çapı	Enerji Sınıfı	Voltaj	Flanş Basınç Sınıfı	Ürün No
MAGNA1 32-40 F N	220	DN 32	EEI < 0,23	1 x 230 V	PN 6/10	99221265
MAGNA1 32-60 F N	220					99221271
MAGNA1 32-80 F N	220					99221277
MAGNA1 32-100 F N	220					99221257
MAGNA1 32-120 F N	220					99221289
MAGNA1 40-40 F N	220	DN 40	EEI < 0,23	1 x 230 V	PN 6/10	99221299
MAGNA1 40-60 F N	220					99221300
MAGNA1 40-80 F N	220					99221323
MAGNA1 40-100 F N	220					99221324
MAGNA1 40-120 F N	250					99221325
MAGNA1 40-150 F N	250					99221326
MAGNA1 40-180 F N	250					99221327
MAGNA1 50-60 F N	240	DN 50	EEI < 0,23	1 x 230 V	PN 6/10	99221358
MAGNA1 50-80 F N	240					99221359
MAGNA1 50-100 F N	280					99221360
MAGNA1 50-120 F N	280					99221361
MAGNA1 50-150 F N	280					99221362
MAGNA1 50-180 F N	280					99221363
MAGNA1 65-40 F N	340	DN 65	EEI < 0,23	1 x 230 V	PN 6/10	99221394
MAGNA1 65-60 F N	340					99221395
MAGNA1 65-80 F N	340					99221396
MAGNA1 65-100 F N	340					99221397
MAGNA1 65-120 F N	340					99221398
MAGNA1 65-150 F N	340					99221399

## Değişken Devirli / Frekans Konvertörlü Pompalar

**MAGNA1 25-40 (N)**

1 x 230 V, 50/60 Hz

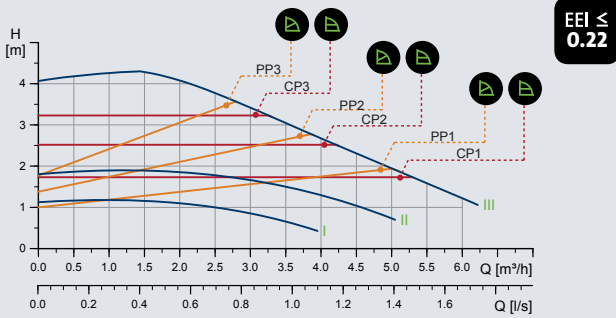

**MAGNA1 25-60 (N)**

1 x 230 V, 50/60 Hz

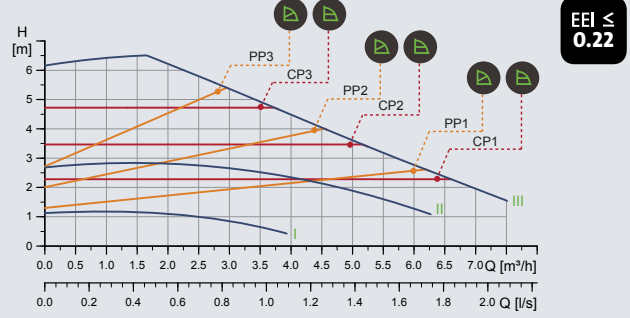

**MAGNA1 25-80 (N)**

1 x 230 V, 50/60 Hz

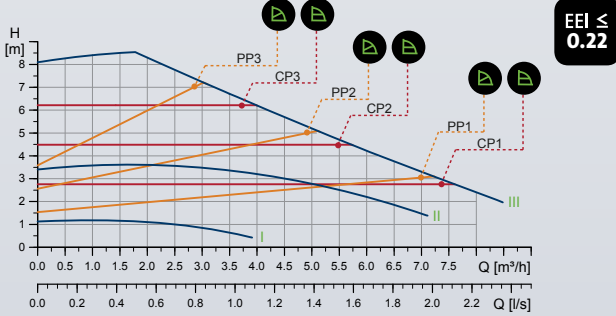

**MAGNA1 25-100 (N)**

1 x 230 V, 50/60 Hz

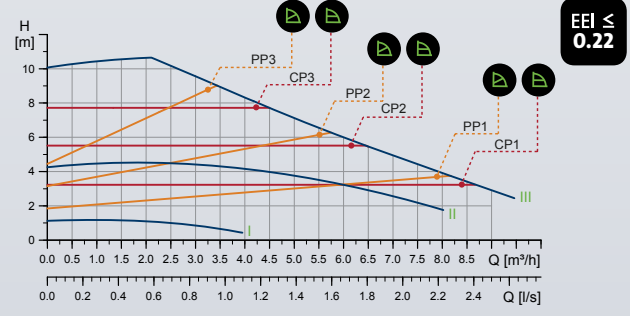

**MAGNA1 25-120 (N)**

1 x 230 V, 50/60 Hz

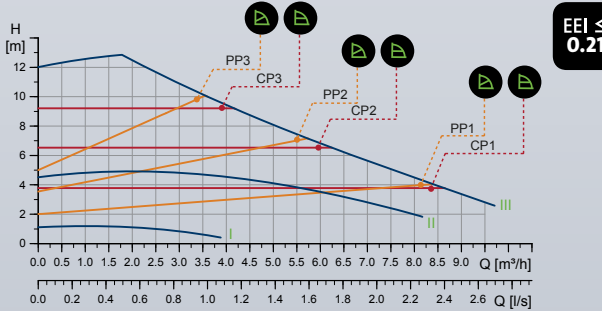

**MAGNA1 32-40 (F) (N)**

1 x 230 V, 50/60 Hz

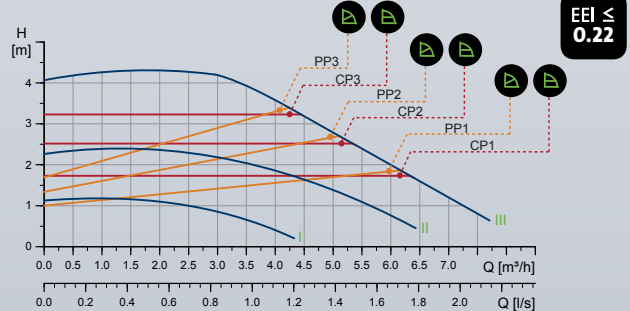

**MAGNA1 32-60 (F) (N)**

1 x 230 V, 50/60 Hz

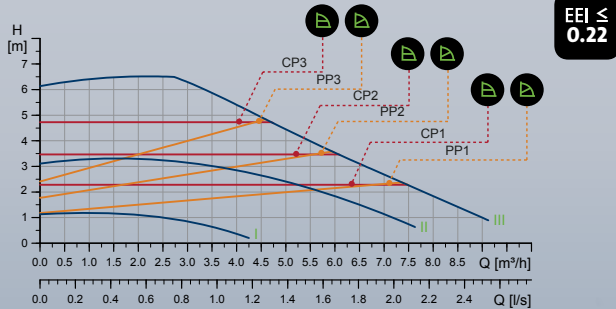

**MAGNA1 32-80 (F) (N)**

1 x 230 V, 50/60 Hz

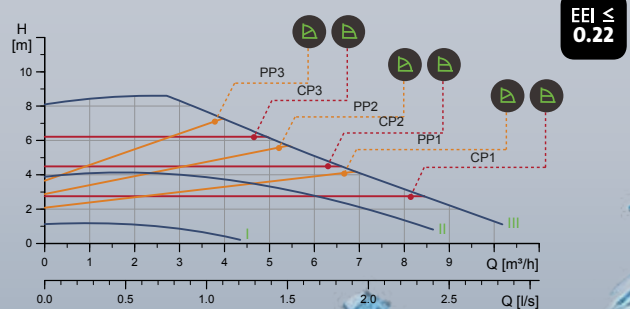

Değişken Devirli / Frekans Konvertörlü Pompalar

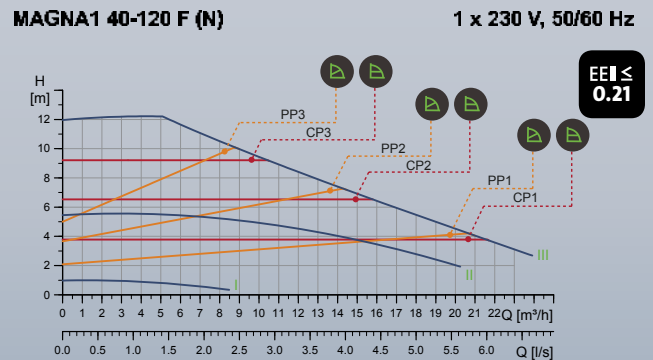
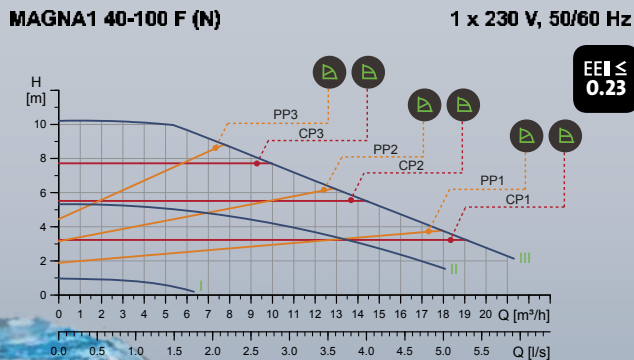
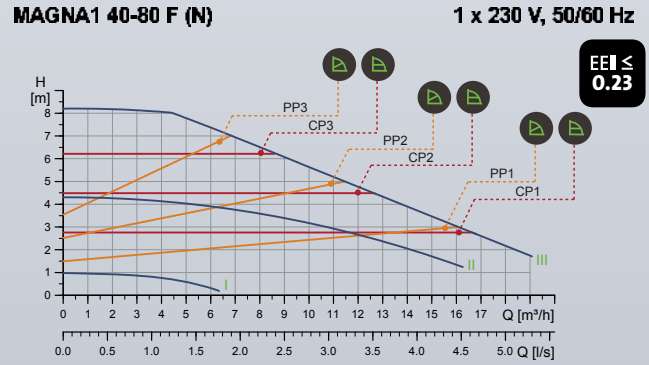
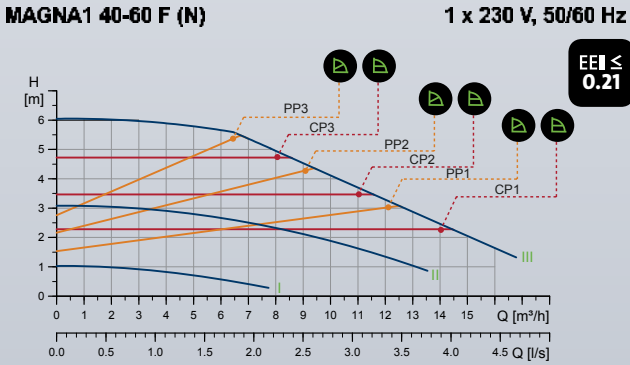
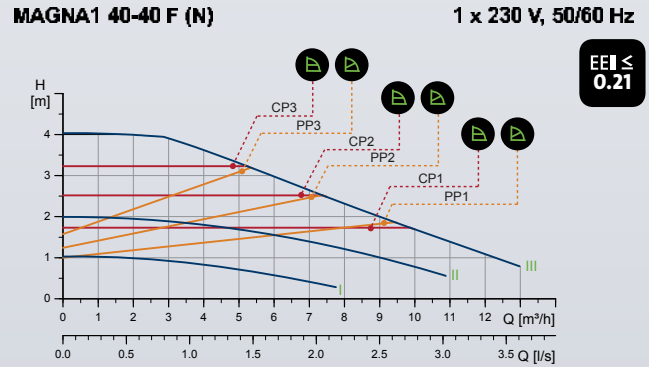
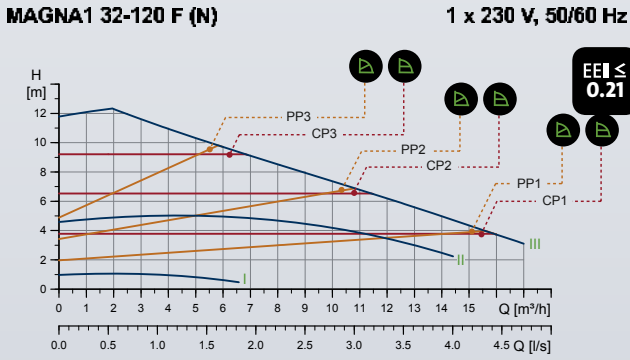
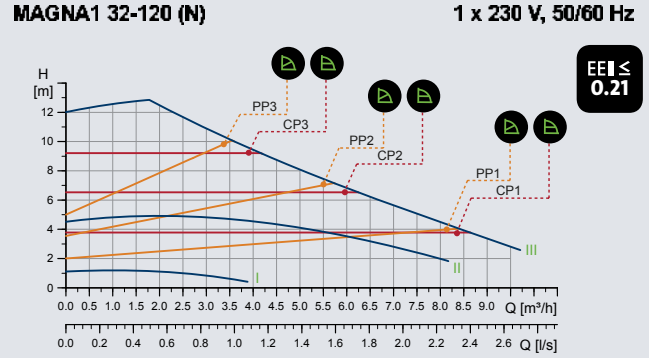
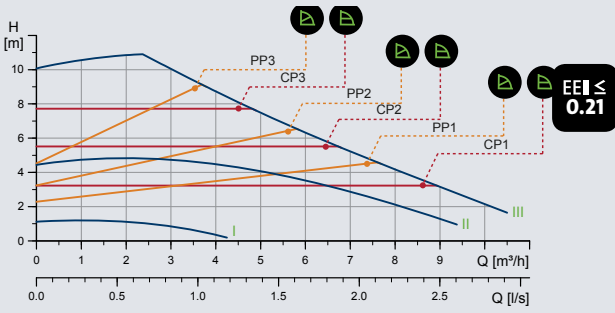



## Değişken Devirli / Frekans Konvertörlü Pompalar

**MAGNA1 40-150 F (N)** 1 x 230 V, 50/60 Hz

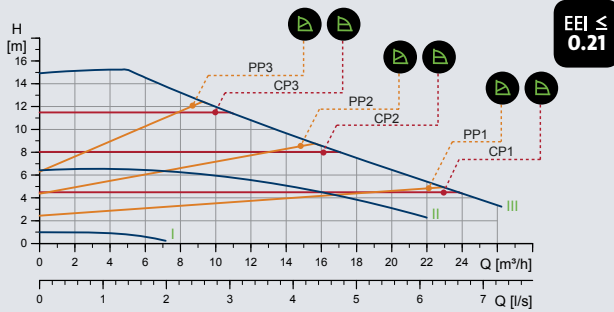

**MAGNA1 40-180 F (N)** 1 x 230 V, 50/60 Hz

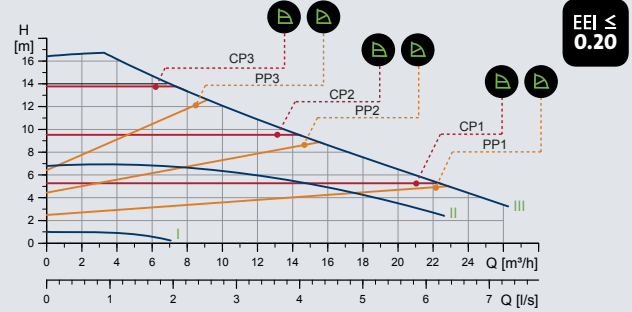

**MAGNA1 50-60 F (N)** 1 x 230 V, 50/60 Hz

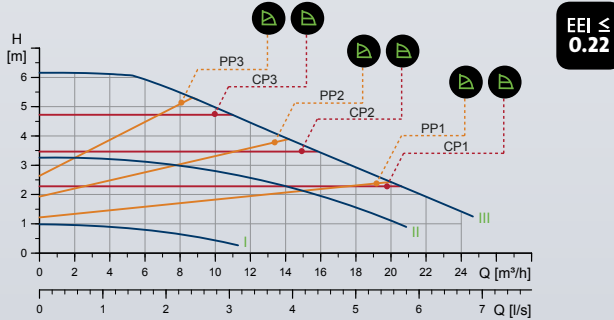

**MAGNA1 50-80 F (N)** 1 x 230 V, 50/60 Hz

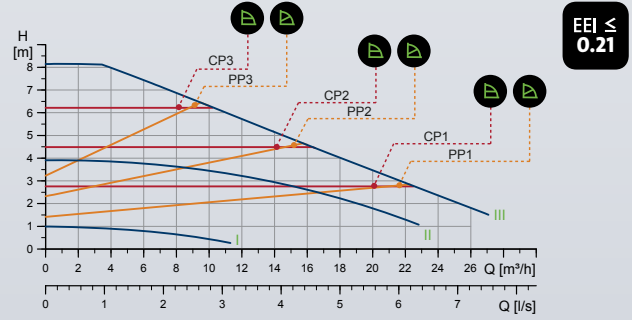

**MAGNA1 50-100 F (N)** 1 x 230 V, 50/60 Hz

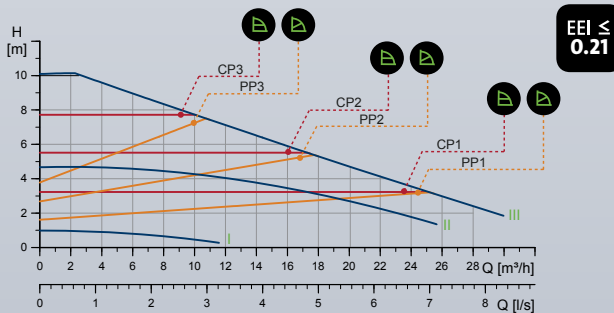

**MAGNA1 50-120 F (N)** 1 x 230 V, 50/60 Hz

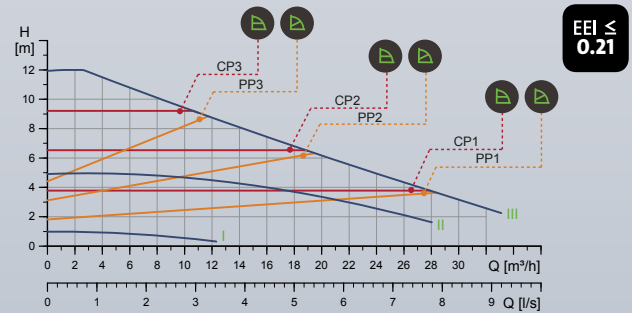

Değişken Devirli / Frekans Konvertörlü Pompalar

**MAGNA1 50-150 F (N)** 1 x 230 V, 50/60 Hz

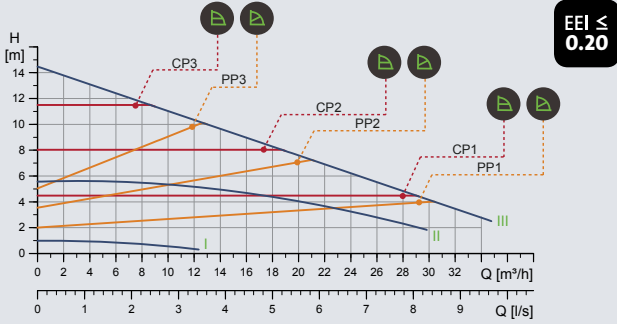

**MAGNA1 50-180 F (N)** 1 x 230 V, 50/60 Hz

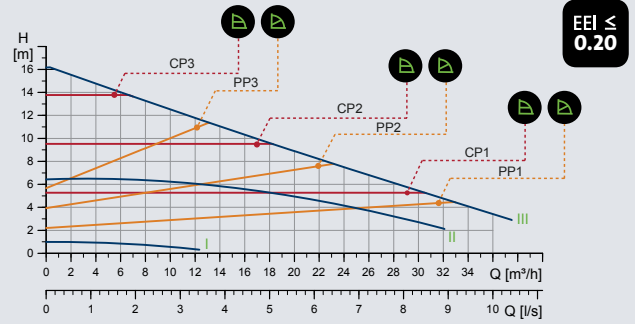

**MAGNA1 65-40 F (N)** 1 x 230 V, 50/60 Hz

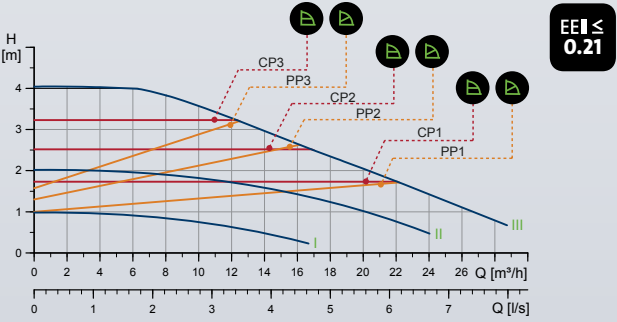

**MAGNA1 65-60 F (N)** 1 x 230 V, 50/60 Hz

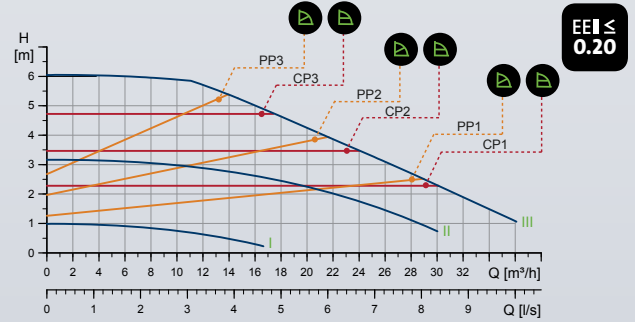

**MAGNA1 65-80 F (N)** 1 x 230 V, 50/60 Hz

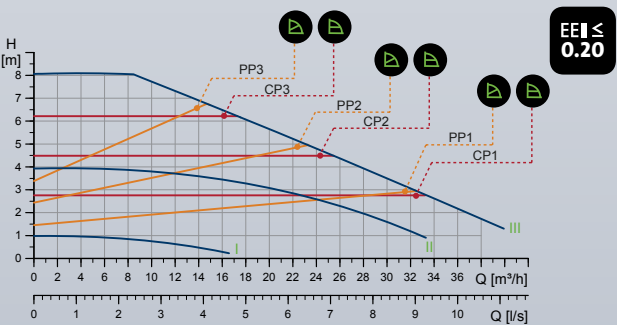

**MAGNA1 65-100 F (N)** 1 x 230 V, 50/60 Hz

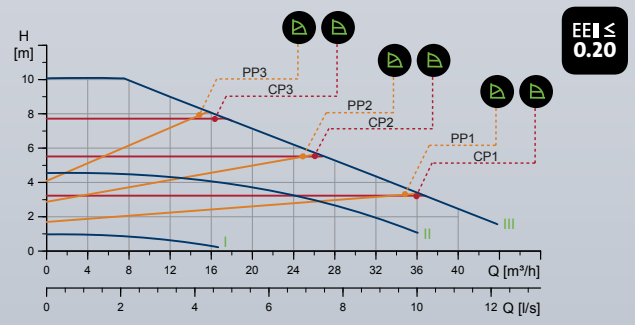

## Değişken Devirli / Frekans Konvertörlü Pompalar

**MAGNA1 65-120 F (N)**

1 x 230 V, 50/60 Hz

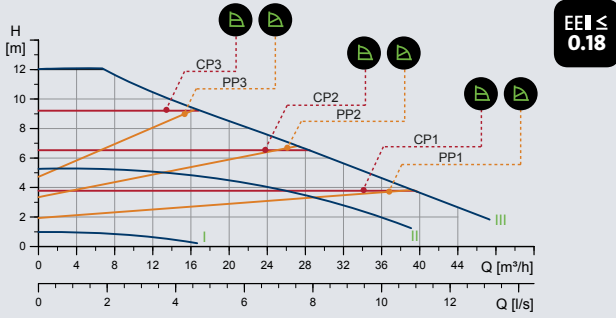

**MAGNA1 65-150 F (N)**

1 x 230 V, 50/60 Hz

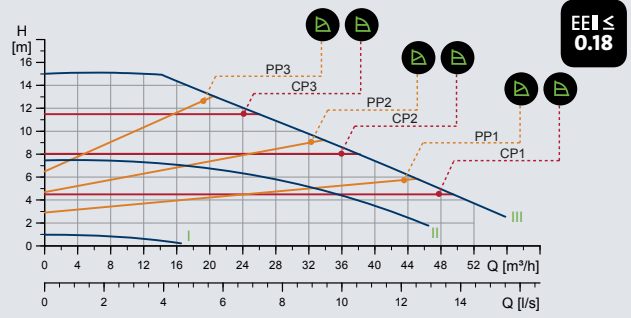

**MAGNA1 80-60 F**

1 x 230 V, 50/60 Hz

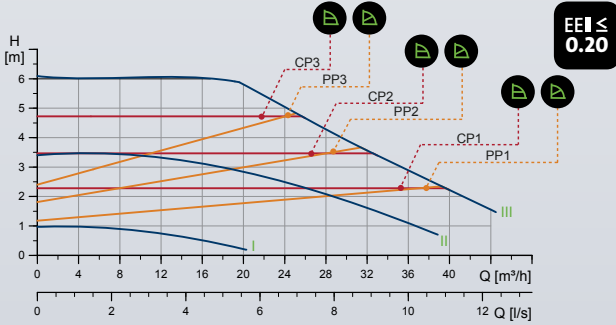

**MAGNA1 80-80 F**

1 x 230 V, 50/60 Hz

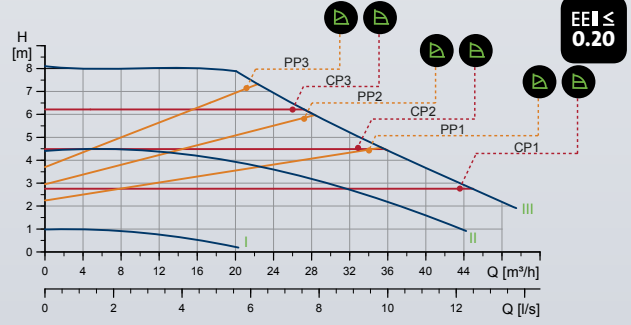

**MAGNA1 80-100 F**

1 x 230 V, 50/60 Hz

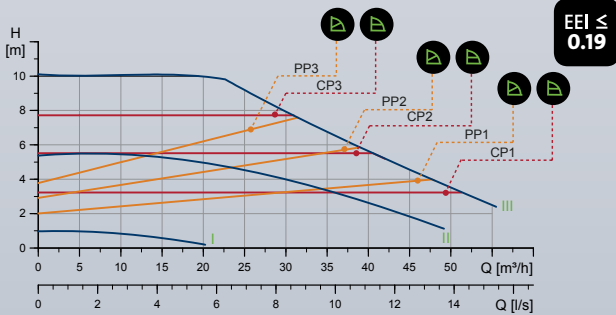

**MAGNA1 80-120 F**

1 x 230 V, 50/60 Hz

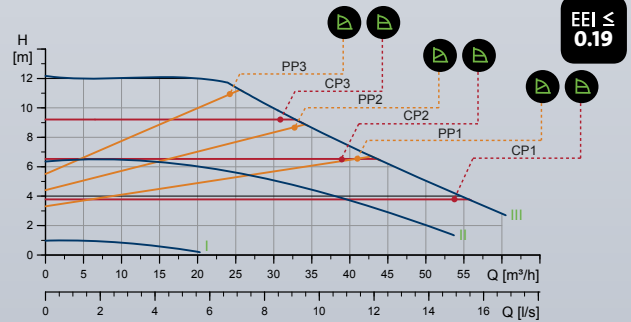



## Değişken Devirli / Frekans Konvertörlü Pompalar

**MAGNA1 100-40 F** 1 x 230 V, 50/60 Hz

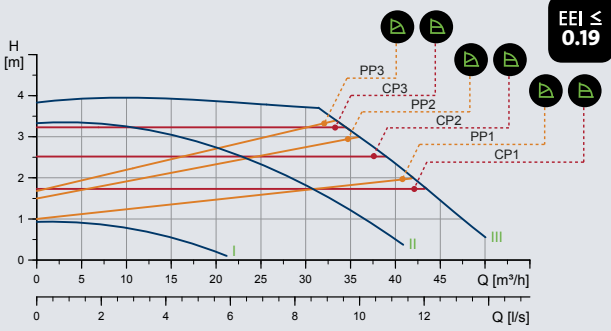

**MAGNA1 100-60 F** 1 x 230 V, 50/60 Hz

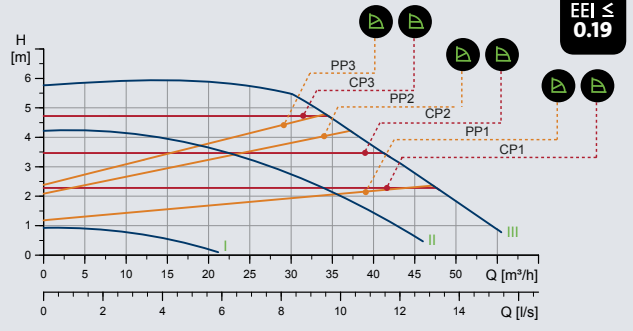

**MAGNA1 100-80 F** 1 x 230 V, 50/60 Hz

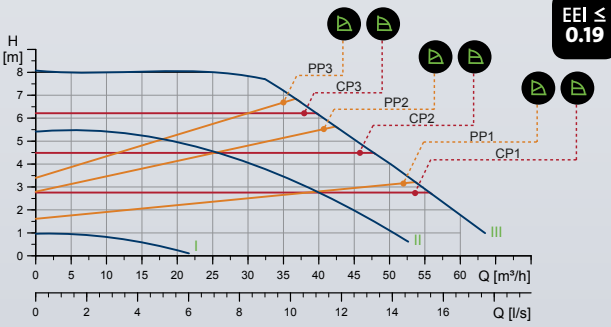

**MAGNA1 100-100 F** 1 x 230 V, 50/60 Hz

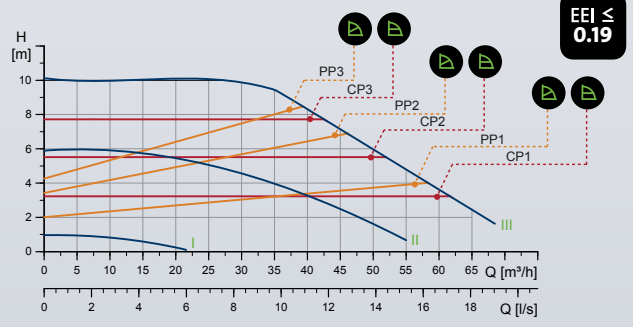

**MAGNA1 100-120 F** 1 x 230 V, 50/60 Hz

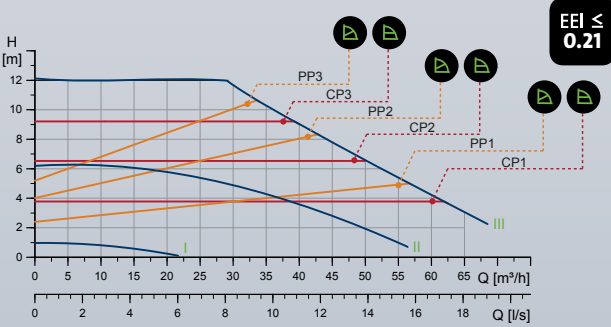

**MAGNA1 & MAGNA3 BAĞLANTI SETLERİ**

Ürün	Ürün No
Union set G1 1/2"x3/4"	529971
Union set, G 1 1/2 / Rp 1 1/4, Cast iron	529821
Union set, G 1 1/2 / Rp 1, Brass/Bronze	529972
Union set, G 1 1/2 / Rp 1, Cast iron (rakor 25)	529922
Union set, G 1 1/2 / Rp 3/4, Brass/Bronze	529982
Union set, G 1 1/4	96433910
Union set, G 1 1/4 / R 1/2	96433907
Union set, G 1 1/4 / R 1/2 / R 3/4	96433909
Union set, G 1 1/4 / R 3/4	96433908
Union set, G 2 / Rp 1 1/4, Brass/Bronze	509971
Union set, G 2 / Rp 1 1/4, Cast iron (rakor 32)	509922

**MAGNA1 İZOLASYON CEKETİ**

Ürün	Ürün No
MAGNA1 100-40/60/80/100/120 F ins. Kit	98164611
MAGNA1 25-40/60/80/100/120 ins. kit	98538852
MAGNA1 32-120 F ins. kit	98164595
MAGNA1 32-40/60/80/100 F ins. kit	98538854
MAGNA1 32-40/60/80/100/120 ins. kit	98538853
MAGNA1 40-120/150/180 F ins. kit	98164598
MAGNA1 40-40/60 ins. kit	98538855
MAGNA1 40-80/100 F ins. kit	98164597
MAGNA1 50-100/120/150/180 F ins. kit	98164600
MAGNA1 50-60/80 F ins. kit	98164599
MAGNA1 65-40/60/80/100/120/150 F ins. kit	98538839
MAGNA1 80-40/60/80/100/120 F ins. Kit	98538851

## Enerji verimliliği yüksek ve akıllı sıcak su devir daim serisi



### Teknik Veriler

Basma yüksekliği (maks.):	1.2 m
Debi (maks):	0.6 m <sup>3</sup> /sa
Sıvı sıcaklığı:	+2°C ila +95°C
Çalışma basıncı:	Maks. 0.1 MPa (10 bar)
Güç aralığı:	2-8 W
Çalışma modları:	Maks. hız AUTOADAPT, sıcaklık kontrolü
Bağlantılar:	Cıvatalı bağlantı (unions), Rp
Uçtan uca:	80 mm ve 140 mm
Pompa gövdesi:	Bronz

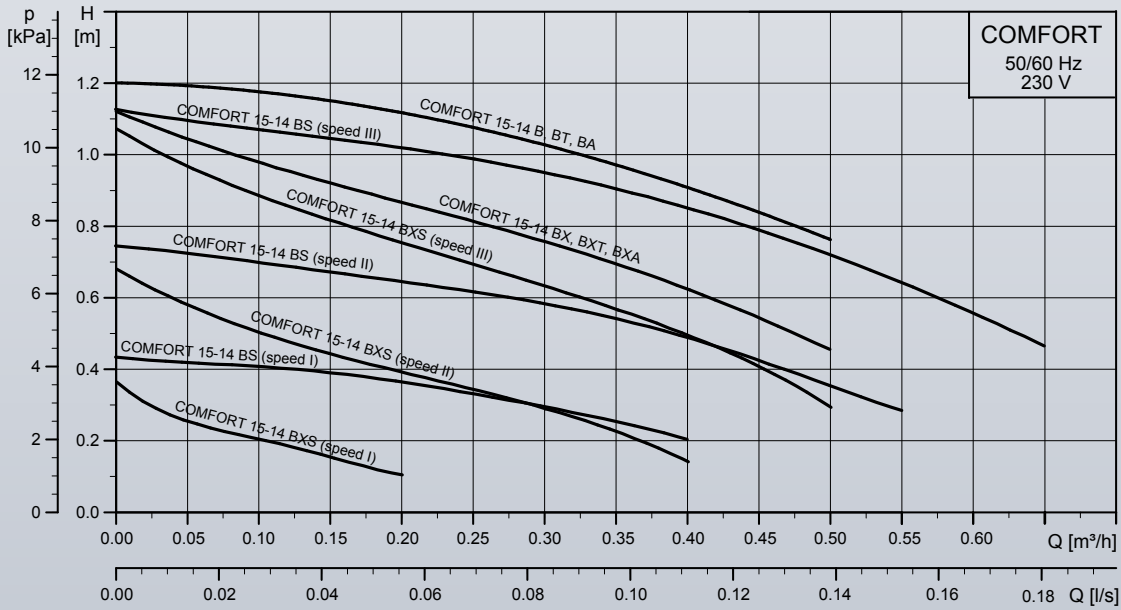



## Sıcak Su Sirkülasyonunda Akıllı Yol

	COMFORT	15	-14	(M)	B	(X)	(T)	(S)	(A)	PM
Sirkülasyon pompası										
Uzunluk 80 mm / Rp 1/2										
Maksimum basma yüksekliği [dm]										
Motor (sadece pompa kafası; COMFORT serisindeki tüm pompa gövdelerine uyar)										
Pirinç pompa gövdesi										
Entegre yalıtım ve çekvalfler uzunluk 140 mm / G 1										
Sıcaklık kontrolü										
3-hızlı										
AUTOADAPT										
Daimi mıknatıs										

COMFORT PM serisi özel hanelerde enerji verimli sıcak su sirkülasyonuna yeni standartlar getiriyor. Yeni, sessiz, kalıcı mıknatıslı motor sayesinde enerji tüketimi 5-8.5 W'a kadar düşerken, üstün AUTOADAPT özelliği sayesinde pompa yalnızca gerektiği zaman çalışarak hem ısı hem de enerji tasarrufu sağlar. Sonuç; minimum su, ısı ve elektrik tüketimi ile maksimum konfor.

#### En temel ihtiyaçlar için COMFORT PM

Şayet ihtiyacınız sıcak su sirkülasyonu için daha basit bir çözüm ise yeni ve enerji verimliliği yüksek COMFORT PM doğru tercih olacaktır. COMFORT PM kompakt, kolay kurulabilen ve sessiz çalışan bir pompadır.

#### Çalışma modları

AUTOADAPT özellikli COMFORT PM pompalar üç çalışma moduna sahiptir. AUTOADAPT modu tüketim seviyelerini öğrenir, hafızasında saklar ve çalışma süresini bu tüketim seviyelerine göre uyarlar. Isı modu ile su sıcaklığının sistemde otomatik olarak belirlenen aralıkta kalması sağlanır. %100 mod ise pompanın sürekli tam hızda çalışmasına izin verir. Çalışma modu ne olursa olsun COMFORT PM serisi herkesin konforu için sessiz çalışmayı garanti eder.

### Re-sirkülasyon pompaları

Ürün	Ürün Tipi	1 x 230 V Ürün No
COMFORT	COMFORT 15-14 B PM	97916771
COMFORT 3 HIZ	COMFORT 15-14 BS PM	98492992
COMFORT AUTOADAPT	COMFORT 15-14 BA PM	97916757
COMFORT ZAMAN AYARLI	COMFORT 15-14 BDT PM	99812350
COMFORT (ÇEKVALFLİ)	COMFORT 15-14 BX PM	97916772
COMFORT 3 HIZ (ÇEKVALFLİ)	COMFORT 15-14 BXS PM	98492994
COMFORT AUTOADAPT (ÇEKVALFLİ)	COMFORT 15-14 BXA PM	97916749
COMFORT ZAMAN AYARLI (ÇEKVALFLİ)	COMFORT 15-14 BXDT PM	99831281





---

# **HIDROFOR GRUBU**

---





Mini Ev Hidroforu

## Kullanıldığı Yerler ve Özellikleri

- UPA 15-90 sirkülasyon pompası, domestik suyun basınçlandırılmasında kullanılır (duş, musluk ve benzeri sarf noktalarına ek basınç sağlar).
- Pompa akış anahtarıyla donatılmıştır. Musluk açılıp kapatıldığında pompa çalışıp durur.
- Pompa su sayacından sonra hattın basıncını 0.5-0.75 bar arttırır.
- Standart teslimat kapsamında 1.5 metre kablo, rakor seti ve alyan anahtarı bulunmaktadır.
- Pompa 10 saniyeden fazla kuru çalışmamalıdır.

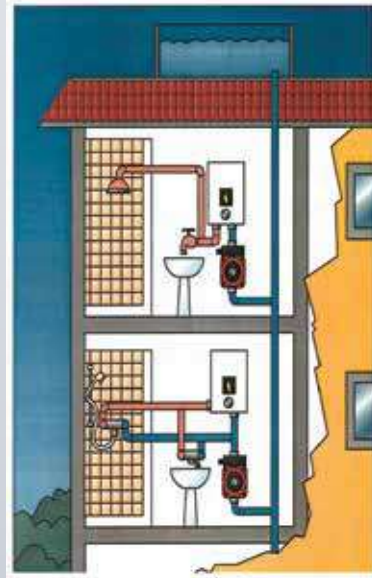
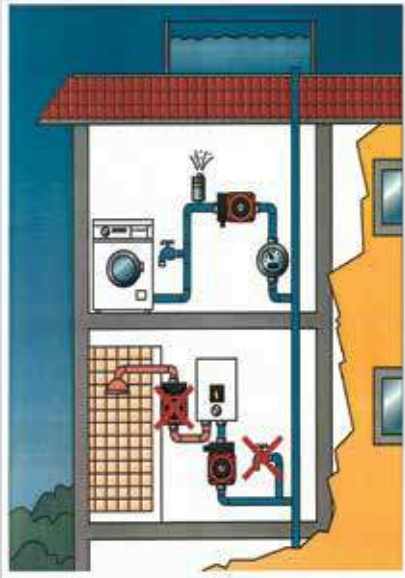

## Pompalanan Sıvılar

- Temiz su, kimyasal madde içermeyen içme suyu, klorlanmış içme suyu pompalanmasında kullanılır.
- Pompa, dizel yağ, petrol ve benzeri sıvıların pompalanmasında kullanılmamalıdır.

Çalışma basıncı: Maks. 6 bar

Sıvı sıcaklığı: +2°C + 95°C

Ortam sıcaklığı: +2°C + 40°C

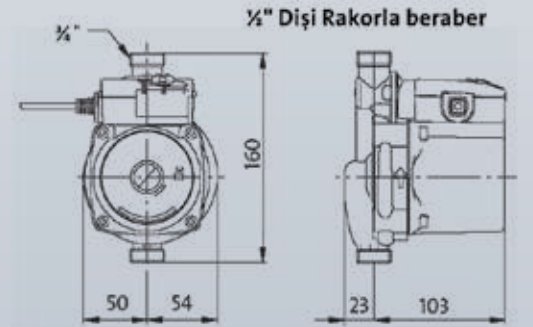

## Grundfos UPA - Mini Ev Hidroforu

## UPA - Döküm Gövde

Ürün Tipi	Giriş-Çıkış [mm]	Bağlantı Çapı	Giriş Gücü Maks. P1[W]	1 x 220 V Ürün No
UPA 15-90	160	G ¾	120	99538895
UPA 15-120	200	G ¾	220	99553575
UPA 15-160	203	G ¾	180	99610995

## UPA - Paslanmaz Gövde

Ürün Tipi	Giriş-Çıkış [mm]	Bağlantı Çapı	Giriş Gücü Maks. P1[W]	1 x 220 V Ürün No
UPA 15-90 N	160	G ¾	120	99539041





SCALA2, aynı anda birden fazla musluğun ve duşun çalıştığı durumlarda bile, tüm musluklarda mükemmel su basıncını sağlayan, tam entegre bir su takviye pompasıdır. Pompa, motor, depo, sensör, tahrik ünitesi ve çekvalfi tek bir kompakt üniteye bir araya getirmektedir. SCALA2, akıllı pompa kontrolü ile evdeki giriş basıncının ve su tüketiminin performansını otomatik olarak ayarlar. SCALA2 tipik kullanımda 47 dB (A) ses düzeyine sahiptir ve bu sayede piyasadaki tüm takviye üniteleri arasında en düşük gürültü seviyelerinden birini sunar. Buna ek olarak, sadece 10 kg ağırlığındadır ve mevcut tesisatlara uyacak ölçüde kompakttır. Sadece fişe tak ve çalıştır.

## Özellikler

### Tüm musluklarda her zaman mükemmel su basıncı

SCALA2, su ve giriş basıncındaki her türlü değişimi tespit ederek her zaman sabit basınç sağlayan, akıllı bir pompa kontrolüne sahiptir. Gerekli tahliye basıncını sunmak için çalışma durumunu anında ayarlar. SCALA2, azami üç kata ve sekiz musluğa sahip evlerde yeterli su basıncını koruyacaktır.

### Düşük gürültü

SCALA2, tipik kullanımda 47 db(A) seviyesinde düşük gürültülü çalışma sağlayan, su soğutmalı, yüksek verimlilikte daimi mıknaatıslı bir motora sahiptir. SCALA2, modern bir bulaşık makinesi kadar sessiz olup, sınıfının en sessiz takviye ünitelerinden biridir.

### Kompakt

SCALA2, pompa, depo, sensör, tahrik ünitesi ve geri dönüşsüz valf içeren tam entegre bir çözüm olup, mevcut tesisatlara ve mutfak dolabı gibi kompakt alanlara sığar. Sadece 10 kg ağırlığındadır ve kullanımı kolaydır.

### Sağlam ve güvenilir

SCALA2, dış mekanda kurulmuş olsa bile uzun ömür sunar. Kaliteli malzemelerden imal edilmiştir ve kuru çalışma koruması ile çevrim önleme gibi koruyucu tedbirlere sahiptir.

### Kolay montaj ve kendinden emiş özelliği

SCALA2 hızlı ve kolay montaj için tasarlanmış, hepsi bir arada bir çözümdür. Sadece boruları bağlayın, pompayı başlatın ve güce bağlayın. Emmeyi kolay kılan büyük bir emme deliği vardır.

### Enerji tasarruflu

SCALA2, sadece 550W (Azami güç girişi (PI)) kullanan, yüksek verimli, daimi mıknaatıslı bir motora sahiptir ve günlük kullanımda sadece 270 W (3 bar/121/dakika) güç tüketir.

## Şu uygulamalar için uygundur:

**Şehir şebekesinden, çatı deposundan, hidrofordan, zemin deposundan Basınç Takviyesi. Sığ kuyulardan su temini (< 8 m).**



## Performans aralığı

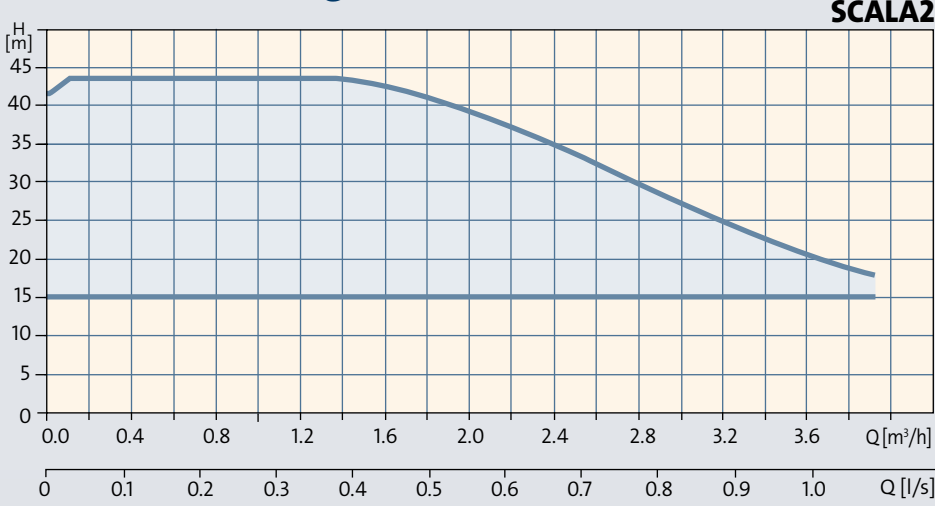

## Çalışma koşulları

## Azami ortam sıcaklığı

45 °C (113 °F)

1 x 240 -200 V, 50 Hz modeller için 55 °C (131 °F).

## Azami sıvı sıcaklığı

45 °C (113 °F).

## Azami sistem basıncı

10 bar (145 PSI, 1 MPa):

## Azami giriş basıncı

6 bar (87 PSI, 0.6 MPa).

## Azami basma yüksekliği

45 m (147 feet).0

## Pompalanan sıvı

Temiz, taze su ve klorlu su &lt;300 ppm.

## Boyutlar [mm]

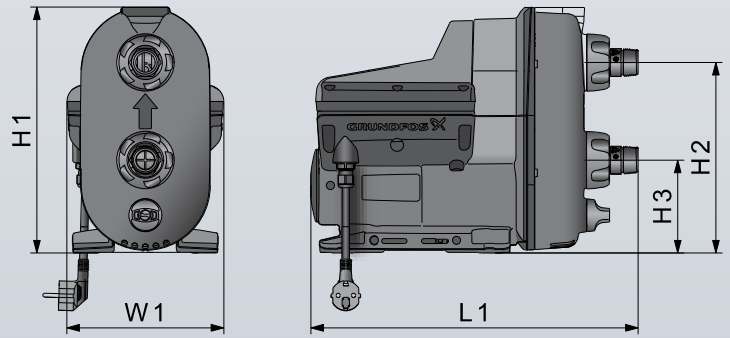

Pompa tipi	H1	H2	H3	W1	L1	Ağırlık [kg]	Ürün No
SCALA2	302	234	114	193	403	10	99027077

## Teknik veriler

## Şebeke gerilimi

1 x 110-240V 50/60 Hz

## Gürültü seviyesi

47 dB(A) (tipik kullanımda)

## Azami güç girişi (P1)

550W

## Güç tüketimi

3 bar, 12 lt/dak

270W (P1)

## Koruma sınıfı

IP derecesi: X4D (dış tesisat).

## Onaylar ve sertifikalar

CE, VDE, UL, EAC güvenlik onayları

## İçme suyu sertifikaları

Sınıflandırılmış UL Su Kalitesi, WRAS, ACS



Grundfos SCALA1, evsel su temini ve hafif ticari uygulamalar için yüksek verimli motora ve düşük gürültülü çalışan hidroliğe sahip hepsi bir arada bir basınç yükseltme ünitesidir. Entegre Bluetooth iletişimi Grundfos GO REMOTE ile pompa üzerinde tam kontrol sağlanır. SCALA1, bir çatı tankından, ara tanktan, yeraltı tankından veya sığ kuyulardan (8 m'den az) ve şehir şebeke suyundan basınç yükseltmek için kullanılabilir. Böylelikle ev içi kullanımda ve bahçe sulamada ihtiyacınız olan suya kolayca erişebilirsiniz.

Ayrıca SCALA1, seralar, sulama, araba yıkama ve süpermarketlerin ürün (meyve ve sebze) bölümü gibi hafif ticari uygulamalar için mükemmel bir basınç yükseltme çözümdür. Daha fazla akış gerekiyorsa ikiz pompa kurulumu da kolayca yapılabilir.

## Özellikler

### Hepsi bir arada hidrofor çözümü

Eksiksiz hepsi bir arada hidrofor sistemi; entegre pompa, motor, diyafram tankı, basınç ve akış sensörü, kuru çalışma koruması, kontrolör ve çekvalf size su ihtiyacınız olduğu anda ideal basıncı sağlar.

### Kurulum ve devreye alma

SCALA1'i kurarken zamandan tasarruf edin – boruları kolayca bağlayın, pompayı su ile doldurun ve prize takın. Hızlı ve kolay devreye alma için pompayı pompa kontrol panelinden yapılandırabilirsiniz. Daha gelişmiş ayarlar için Grundfos GO REMOTE uygulamasını kullanabilir ve online olarak pompanızı konfigüre edebilirsiniz.

### Kolay ikiz pompa uygulaması

Dahili çoklu pompa teknolojisi ile iki SCALA1 modelini, ister bir asıl bir yedek isterse iki asıl olarak kullanımına izin verir. Kurulumu online olarak kolayca GO REMOTE uygulaması üzerinden yapabilir ve yine uygulama içerisinde bu iki alternatiften istediğinizi seçebilirsiniz.

### Entegre Bluetooth iletişimi

Entegre iki yönlü iletişim sistemi SCALA1 pompanızı ve sezgisel Grundfos GO REMOTE uygulamasını birbirine bağlar. Uygulama üzerinden SCALA1'in mevcut durumunu görüntüleyebilir, sorunları giderebilir ve kontrol edebilirsiniz.

Grundfos GO REMOTE uygulamasını iOS veya Android işletim sistemine sahip herhangi bir cihazınızdan indirebilirsiniz.



## Şu uygulamalar için uygundur:

**Şehir şebekesinden, çatı deposundan, hidrofordan, zemin deposundan Basınç Takviyesi. Sığ kuyulardan su temini (< 8 m).**



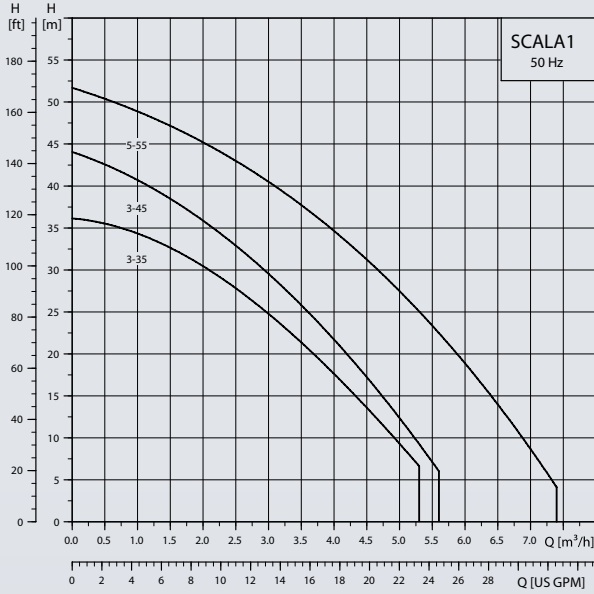

## Çalışma koşulları

### Azami ortam sıcaklığı

55 °C (131 °F)

### Azami sıvı sıcaklığı

45 °C (113 °F)

### Azami sistem basıncı

8 bar (116 PSI)

### Azami giriş basıncı

4 bar (58 PSI), 3 bar (43,5 PSI), 2 bar (29 PSI)

### Azami basma yüksekliği

36 m (118,1 feet), 44 m (144,3 feet), 52 m (170,6 feet).

### Pompananan sıvı

Temiz su

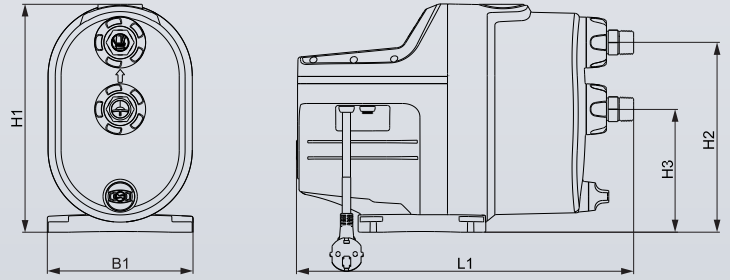

Pompa Modeli	H1 (mm)	H2 (mm)	H3 (mm)	W1 (mm)	B1 (mm)	Ağırlık (kg)	Ürün No
SCALA1 3-35	316	263	171	466	202	12	99530404
SCALA1 3-45	316	263	171	466	202	12	99530405
SCALA1 5-55	316	263	171	466	202	14	99530407

## Teknik veriler

### Şebeke gerilimi

1 x 230 V 50 Hz

### Gürültü seviyesi

< 55 dB(A) (tipik kullanımda)

### Azami güç girişi (P1)

720W, 910W, 1200W

### Koruma sınıfı

IP derecesi: X4D (dış tesisat)

### Onaylar ve sertifikalar

CE, CSA, EAC güvenlik onayları

### İçme suyu sertifikaları

Sınıflandırılmış CSA Su Kalitesi, ACS





Grundfos CMBE, çeşitli ev ve ticari uygulamalar için kullanılan frekans kontrollü kompakt basınçlandırma ünitesidir. CMBE, talep edilen değişimlere veya giriş basıncına bakılmaksızın, sabit basınç sağlayarak büyük rahatlık sunar. Buna ek olarak, CMBE su basıncını ayarlamayı mümkün kılar.

Basınç seviyesi bir düğmeye dokunarak arzu edilen şekilde artırılır veya azaltılır. CMBE'nin montajı çok kolaydır. Takviye ünitesi boru tesisatına bağlandıktan sonra, sadece fişin prize takılması ile sistem çalışır duruma gelir.

## Özellikler

### Sabit basınç

CMBE her zaman sabit basınç sağlar.

### Sağlam tasarım

Pompa mükemmel korozyon direnci sağlayan malzemelerden imal edilmiştir. Pompa muhafazası, mil ve çark yüksek kaliteli paslanmaz çelikten imal edilmişken, pompanın geri kalan kısmı elektroforetik olarak boyanmıştır.

### Enerji tasarrufu

CMBE'nin Takviye Ünitesinin frekans kontrol cihazı, güç tüketimini gerekli su çıkışıyla eşleştirerek kullanıcılara 40%'a varan oranda güç tasarrufu sağlayabilir.

### Tam donanımlı

CMBE'nin Takviye Ünitesi, bir çekvalf, basınç sensörü, basınç göstergesi ve diyaframlı depo bağlantısını kapsayan beş yönlü bir tertibata sahiptir.

### Düşük gürültü

CMBE'nin Takviye Ünitesi, piyasada mevcut olan çoğu pompadan önemli ölçüde daha sessiz olarak, yaklaşık 55 desibelde sessiz çalışır.

### Kullanıcı dostu arayüz

Pompadaki kontrol paneli, çalışma durumunu gösteren LED göstergeler ve basınç ayarlamak için düğmeler içeren kullanıcı dostu bir arayüze sahiptir.

### Kuru çalışma koruması

CMBE, kuru çalışıyorsa pompayı otomatik olarak durdurur.

### Isıl aşırı yüklenme koruması

CME Takviye Ünitesi, kazara aşırı yüklenmeye karşı dahili ısı koruma aracılığıyla etkin bir şekilde korunmuştur.

## Şunlar için uygundur:

Şehir şebekesi veya hidroforun takviyesi



## Performans aralığı

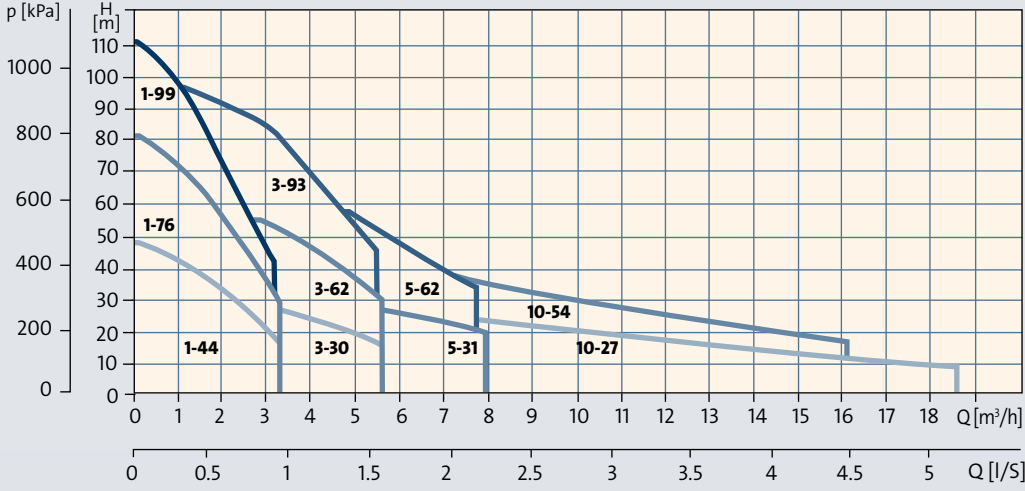

## Çalışma koşulları

### Sistem basıncı

Azami 10 bar

### Sıvı sıcaklığı

0 °C ila +60 °C

### Ortam sıcaklığı

Azami 55+ °C (1 x 240-200V 60/50 Hz için)

Azami 50+ °C (1 x 115V 60 Hz için)

### Bağıl nem oranı

Azami % 95

## Teknik veriler

### Şebeke gerilimi

1 x 200-240V 50/60Hz

1 x 115V 60Hz

### Koruma sınıfı

IP55

### Gürültü seviyesi

50-65 dB(A)

### Onaylar ve sertifikalar

CE, EAC, UL, WRAS, ACS, NSF61

## Boyutlar [mm]

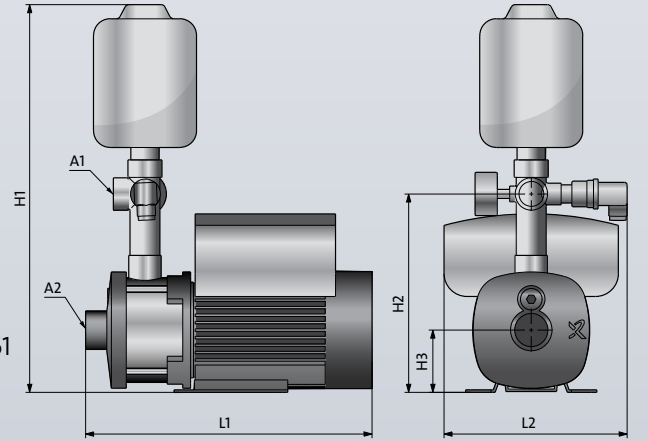

Ürün Tipi	Motor Gücü P2[kW]		Ana Frekans	Voltaj [V]	Akım (max) [A]	Kablo Soketi	Tank Hacmi Soketi	1 x 230 V Ürün No
CMBE 3-30	1,1	AVBE	50hz	1x 200-240 V	3,45-2,90 A	SCHUKO	2	98374700
CMBE 3-51	0,75	AVBE	60hz	1x 115 V	3,45-2,90 A	SCHUKO	2	98810924
CMBE 3-62	1,1	AVBE	50hz	1x 200-240 V	3,45-2,90 A	SCHUKO	2	98374701
CMBE 3-93	1,5	AVBE	50hz	1x 200-240 V	3,45-2,90 A	SCHUKO	2	98374702
CMBE 5-31	1,1	AVBE	50hz	1x 200-240 V	3,45-2,90 A	SCHUKO	2	98374703
CMBE 5-62	1,5	AVBE	50hz	1x 200-240 V	3,45-2,90 A	SCHUKO	2	98374704
CMBE 10-27	1,1	AVBE	50hz	1x 200-240 V	3,45-2,90 A	SCHUKO	2	98382201
CMBE 10-54	1,1	AVBE	50hz	1x 200-240 V	3,45-2,90 A	SCHUKO	2	98382202

Grundfos CMBE Hidroforlar, evsel uygulamalarda su temini için kullanılan kompakt bir basınçlandırma sistemidir. Entegre hız kontrol ünitesi, CMBE hidroforların boru sistemi içindeki basıncı sabit tutmasını sağlar. Bir basınç sensörü, su tüketimindeki değişiklikleri izleyip motor hızını değiştirmek, yeni duruma adapte olması için hız kontrolüne sinyal gönderecektir. CMBE hidroforların kurulumu çok kolaydır. Boru tesisatı kurulduktan sonra üniteyi fişe takmak yeterlidir ve sistem çalışmaya başlayacaktır.



#### CMBE İkiz Hidrofor aşağıdakilerden oluşur:

- Entegre edilmiş frekans çevirici ile CMBE pompa
- 5-yollu vana
- Genleşme tankı (2L)
- Basınç göstergesi
- Manometre

#### Termik koruma

- CMBE Hidroforlar, herhangi bir dış koruma gerektirmez.
- MGE motor, yavaş aşırı yüklenme ve engellemeye karşı termik koruma sağlar (IEC 34,11TP:211)

#### Materyaller

- Pompa gövdesi : Paslanmaz Çelik DIN W.-Nr 1.4301 AISI 304
- Çark : Paslanmaz Çelik DIN W.-Nr 1.4301 AISI 304
- Kauçuk : EPDM

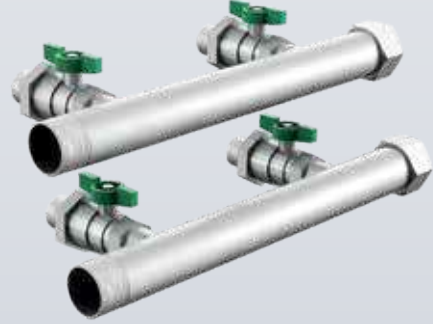

\*Kollektör seti opsiyoneldir.

	Musluk sayısı			
	1-5	6-10	11-20	21-50
4	CMBE 1-75	CMBE 1-75	CMBE 3-62	CMBE 3-93
3	CMBE 1-44	CMBE 1-75	CMBE 3-62	CMBE 3-62
2	CMBE 1-44	CMBE 1-44	CMBE 3-62	CMBE 3-62
1	CMBE 1-44	CMBE 1-44	CMBE 3-30	CMBE 3-30

Pompa Modeli	Giriş Gücü [kW]	P <sub>2</sub> [kW]	Ana Frekans	Voltaj	Tank Hacmi	Ürün No
CMBE Twin 3-30	1,1	50/60 Hz	1x230	SCHUKO	4	99219419
CMBE Twin 3-62	1,1	50/60 Hz	1x230	SCHUKO	4	99219420
CMBE Twin 3-93	1,5	50/60 Hz	1x230	SCHUKO	4	99219421
CMBE Twin 5-31	1,1	50/60 Hz	1x230	SCHUKO	4	99219422
CMBE Twin 5-62	1,5	50/60 Hz	1x230	SCHUKO	4	99219423

#### AKSESUARLAR

Ürün Tipi	Bağlantı	Ürün No
CMBE TWIN Emme ve Basma Kollektörü	1 ¼" bağlantı	99229453
CMBE TWIN Sadece Emme ya da Sadece Basma Kollektörü	1" bağlantı	99229422
CMBE TWIN Sadece Emme ya da Sadece Basma Kollektörü	1" bağlantı	99409667
CMBE TWIN Sadece Emme ya da Sadece Basma Kollektörü	1 ¼" bağlantı	99409665
Kuru Çalışma Koruma Kiti (Tüm CMBE'ler için)		99261798



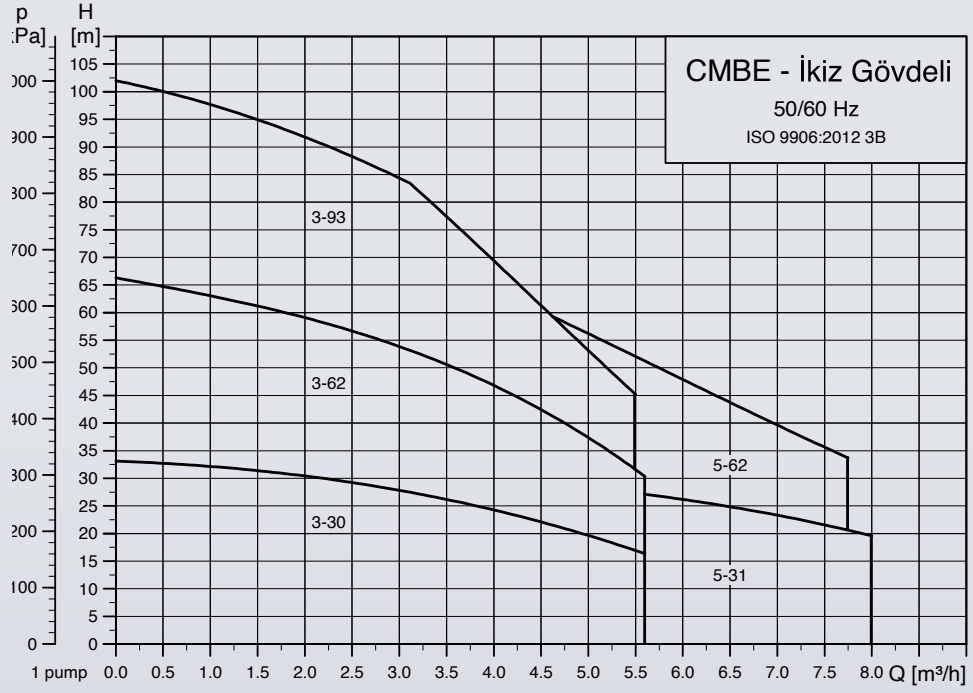



Kendinden emişli ve tek kademeli jet pompalar olan JP 5 ve 6, birçok domestik su transferi ve temin uygulaması için idealdir. Kendinden emiş özelliğinin gerektiği her uygulamaya mükemmel bir şekilde cevap verir ve kılavuz vanalara sahip entegre ejektör optimum düzeyde kendiliğinden emiş sağlar. Yüksek kalite malzemelerden yapılmış bu hafif pompalar taşınması kolay ve dayanıklı olduğu için çok yönlüdür ve hemen her işleme uygundur. Tek kademeli modelinde bulunan entegre ısı koruma sayesinde kurulum son derece kolaylaşır.

## Özellikler

### Kendinden emişli

7 metreye kadar emme yüksekliğine sahip bu hidrofor ünitesi, zemin seviyesinden yapılan basınçlandırma için idealdir. JP 5 ve 6 hidrofor seti kendinden emişli olma özelliği sayesinde birçok kurulum için uygundur.

### Dayanıklı tasarım

Pompa, korozyona mükemmel bir direnç gösteren malzemelerden yapılmıştır. Pompa gövdesi yüksek kalite paslanmaz çeliktir.

### Isıl aşırı yük koruması

Tek kademeli versiyon, entegre ısı korumasıyla herhangi beklenmeyen aşırı yük durumlarına karşı etkin bir koruma sağlar. Böylece, ekstradan bir motor korumasına gerek kalmaz.

### Taşıma kolaylığı

Pompaya takılan kulp sayesinde taşıma son derece pratik ve kolaydır.

### İstikrarlı çalışma

Suda hava kabarcıkları ve kum içerikli ufak kalıntılar bulunsa bile pompa mükemmel emiş kapasitesiyle istikrarlı çalışmayı sürdürür.

## Şu uygulamalar için uygundur:

Şehir şebeke suyunun, basınç tanklarının ve 8 metreye kadar kuyuların basınçlandırılmasında kullanılır.



Bahçecilik uygulamaları için idealdir.



## Genel özellikler

### Kullanıldığı Yerler ve Özellikleri

- JP Serisi, evlerde, bahçelerde, sulamada, hafif endüstriyel uygulamalarda ve güvenilir su temininin istendiği domestik her türlü uygulamada kullanılabilen küçük ve taşınabilir bir pompadır.
- Ejektör sistemi sayesinde pompa, emiş yapabilme kabiliyetine sahiptir. Ejektör sistemi emiş hattında su olmaması durumunda da pompanın emiş yapmasını sağlar.
- Pompalanan sıvılar: Agresif olmayan, patlayıcı özelliği bulunmayan ve katı partikül-lif ihtiva etmeyen temiz sıvılardır.
- Emme yüksekliği: +20°C sıcaklıktaki sıvı için emiş hattındaki boru kayıpları da dahil olmak üzere maks. 7m.

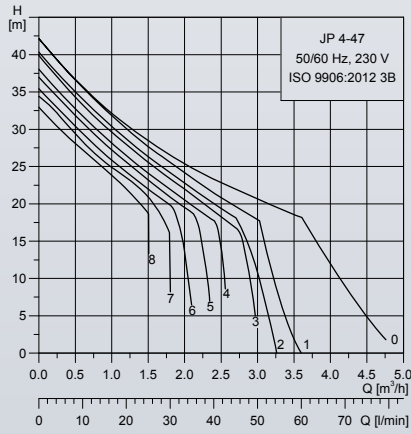
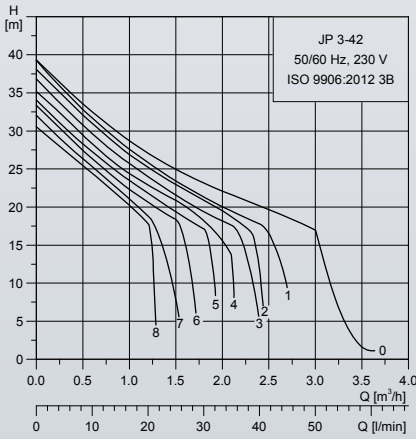

### JP5

- İzolasyon sınıfı: F
- Sıvı sıcaklığı 0°C - 40°C
- Ortam sıcaklığı: 40°C'ye kadar.

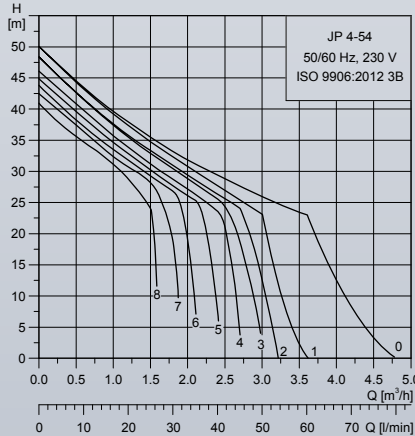
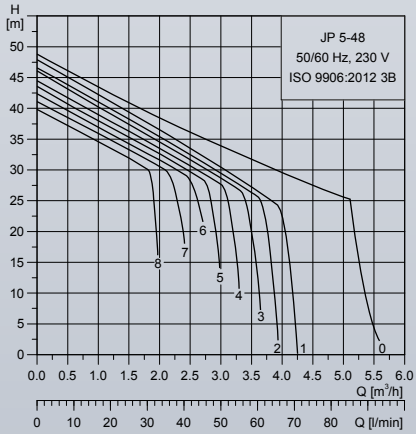

## JP Jet Pompalar

Ürün Tipi	Giriş Gücü P <sub>1</sub> [kW]	Giriş Gücü P <sub>2</sub> [kW]	Bağlantı Çapı	Frekans	1 x 230 V Ürün No
JP 3-42	0,72	0,45	Rp 1	50 hz	99458766
JP 4-47	0,85	0,55	Rp 1	50 hz	99458767
JP 4-54	1,13	0,75	Rp 1	50 hz	99458768
JP 5-48	1,49	1	Rp 1	50 hz	99458769



Kompakt Grundfos JP PT, ev tipi kullanım için tasarlanmış, uygun maliyetli bir basınçlandırma ünitesidir. JP PT, kendinden emme işlemine ihtiyaç duyulan şebeke suyu veya hidroforlarda basınç takviyesi için uygundur. Pompa, basınç anahtarı ve basınç deposu, kolay bir "tak ve çalıştır" tesisatı sunmak için tek bir ünite halinde monte edilmiştir. Pompa, talebe göre otomatik olarak çalışır ve dururken, aynı anda su kaynağında kontrollü basınç sağlar.

## Özellikler

### Kendinden emişli

Bu pompa, 8 metreye varan emme yüksekliği ile bir kuyudan veya zemin depolarından su takviye işlemi için idealdir. Bu, JP PT'nin çok çeşitli tesisatlarda hizmet verebilmesini sağlar.

### Sağlam tasarım

Pompanın malzemeleri hafiftir ve mükemmel korozyon direnci sağlar.

### Isıl aşırı yüklenme koruması

JP PT, dahili ısı ve akım koruması ile kazara aşırı yüklenmelere karşı etkin bir şekilde korunmuştur. Bu, ek bir motor korumasının gerekli olmadığı anlamına gelir.

### Sabit çalışma

pompa suda hava kabarcıkları veya küçük kum partikülleri olması durumunda bile mükemmel emiş kapasitesi ile sabit çalışmasına devam eder.

### Harika sistem konforu

diyafram tankı, herhangi bir vana açılması durumunda oluşan basınç düşüşünü karşılayarak sistem konforunu arttırmaktadır. Ayrıca bu sayede koç darbelerinden kaynaklanan sorunların da azalmasına neden olmaktadır.

## Şu uygulamalar için uygundur:

**Kendinden emme işlemine ihtiyaç duyulan şebeke suyundan veya tanktan su temini**

### JP PT Pompalar

Ürün Tipi	Giriş Gücü P <sub>1</sub> [kW]	Giriş Gücü P <sub>2</sub> [kW]	Tank Modeli	Tank Kapasitesi [Lt]	Fiş Tipi	Ürün No
JP 3-42 PT-H	0,72	0,45	Yatay	20	SCHUKO	99463874
JP 4-47 PT-H	0,85	0,55	Yatay	20	SCHUKO	99463875
JP 4-54 PT-H	1,13	0,75	Yatay	20	SCHUKO	99463876
JP 5-48 PT-H	1,49	1	Yatay	20	SCHUKO	99463877







Grundfos SB pompa, dalgıç tipi bir pompa olup temiz suların pompalanması için, domestik kullanıma yönelik olarak tasarlanmıştır. Çok sessiz çalışan pompa, yeraltında yağmur toplama tankı veya kuyusuna monte edildiği zaman, gürültü kesinlikle söz konusu olamaz. SB pompa korozyona karşı dayanıklı, yüksek kaliteli kompozit ve paslanmaz çelik malzemelerden üretilmiştir. SB, katı parçacıkların pompaya kolayca girmesini önlediğinden dolayı, kuyu veya zemin depolarında çalıştırılmak için idealdir. Pompa, kullanıcıya pompanın otomatik olarak çalıştırılması/durdurulması sayesinde rahat bir deneyim yaşatan ve kuru çalışma koruması sağlayan, isteğe bağlı bir serbest anahtara sahiptir.

Tüm SB pompalarının iki ana sürümü mevcuttur:

- entegre emme süzgeçli veya
- serbest emme süzgecine sahip yan giriqli/esnek hortumlu.

## Özellikler

### Sessiz çalışma

Sb pompa su altındayken de sessiz çalışır ve bu özelliğiyle yüzey pompalarına gürültüsüz bir alternatif oluşturur.

### Sağlam tasarım

SB pompa korozyona karşı dayanıklı, kompozit ve paslanmaz çelik malzemelerden üretilmiştir.

### Isıl aşırı yüklenme koruması

Tek fazlı model, entegre termal akım koruması sayesinde istenmeyen aşırı yüklemelere karşı etkin bir şekilde korunur.

### Kuru çalışma koruması

SB pompa, akış anahtarı vasıtasıyla kuru çalışmaya karşı korunmuştur.

### Otomatik çalışma

Sb pompaların akış anahtarı, depodaki su seviyesini kontrol ederek.

## Şu uygulamalar için uygundur

**Kuyulardan veya yağmur suyu depolarından temiz su temini**

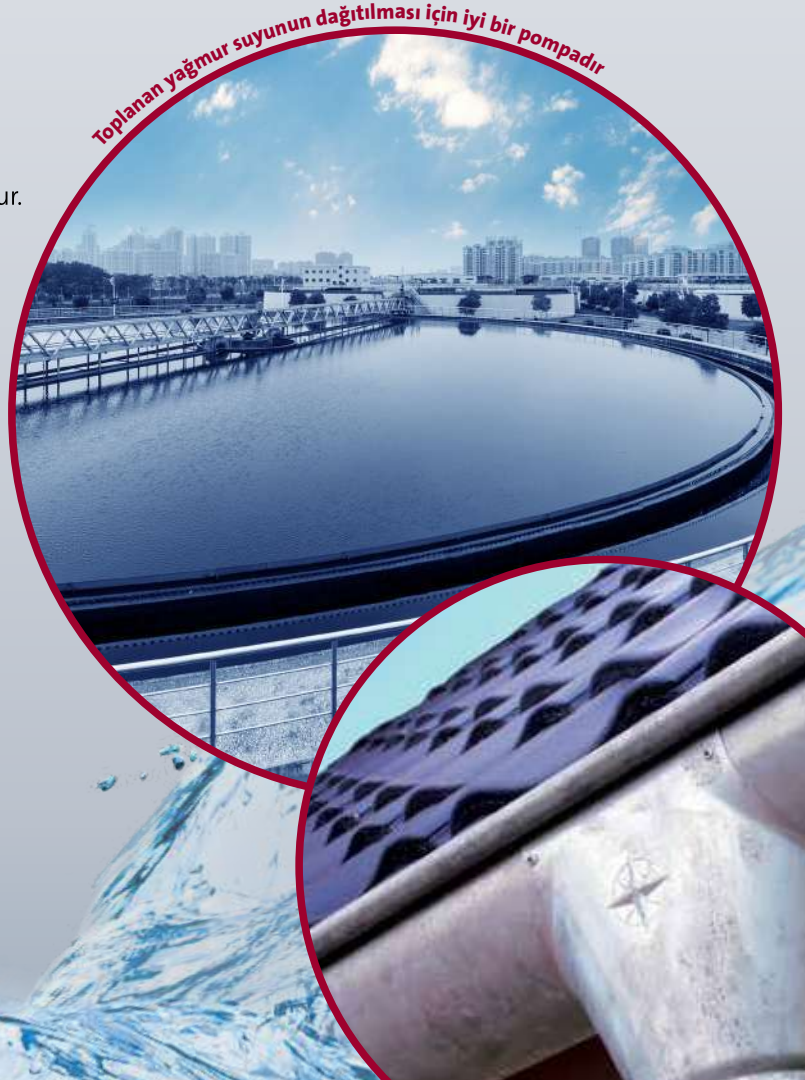



## Performans aralığı

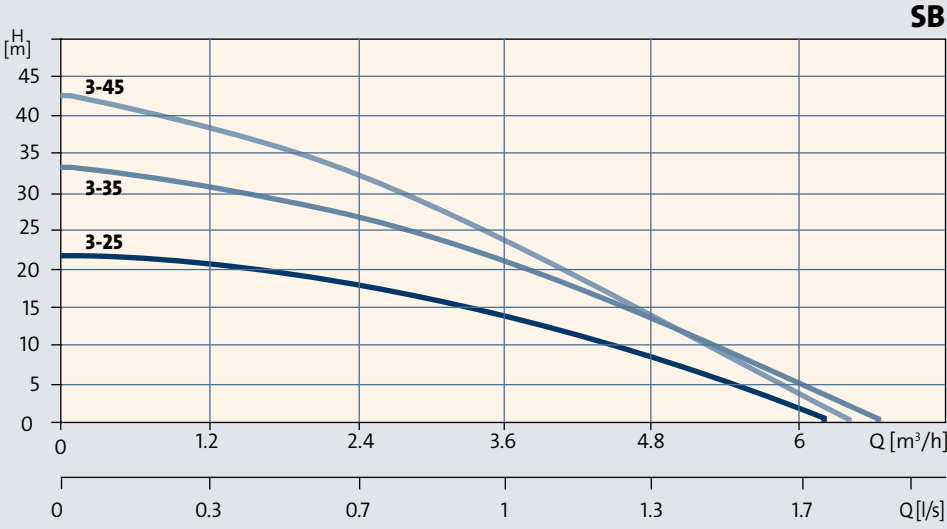

## Çalışma koşulları

## Azami parçacık boyutu

1 mm

## Ortam sıcaklığı

Azami +50 °C

## Sıvı sıcaklığı

0 °C ila +40 °C

## pH değeri aralığı

4-9

## Teknik veriler

## Şebeke gerilimi

1 x 220-240 V, 50 ve 60 Hz

1 x 110-120 V, 60 Hz

## Koruma sınıfı

IP68

## Montaj derinliği

10 m

## Onaylar ve sertifikalar

CE, EAC, UL, CSA, C-Tick

## Boyutlar

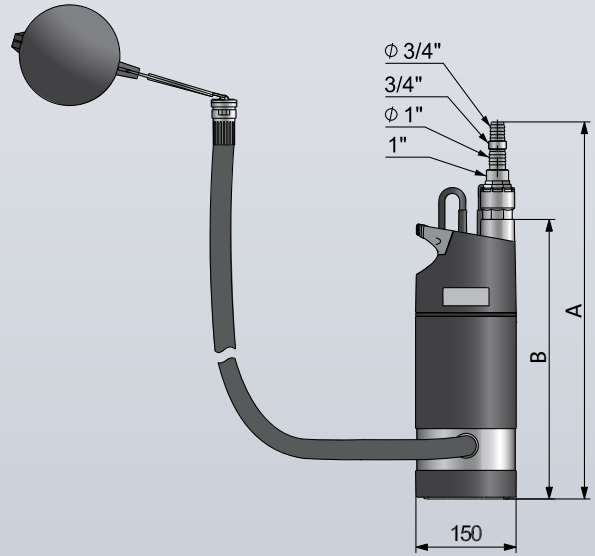

Pompa tipi	Voltaj [V]	Güç P1[kW]	Kablo Uzunluğu	Kablo Soketi	Yüzer Filtre	Akış Anahtarı	Ürün Numarası
SB3-25 A	1x220-240V	0,57	15	Schuko	yok	var	97686699
SB3-35 AW	1x220-240V	0.80	15	Schuko	var	var	97686703
SB3-45 AW	1x220-240V	1,05	15	Schuko	var	var	97686707
SB3-45 M	1x220-240V	1,05	15	Schuko	yok	yok	97686704



SBA, evsel kullanım için temiz su pompalamada kullanılan, bir hepsi bir arada dalgıç tipi pompadır. SBA, kanıtlanmış SB platformu üzerine inşa edilmiştir ve entegre bir kontrol ünitesi ile birlikte gelir. Bu, evde bir harici pompa kontrol cihazı bulundurma ihtiyacını ortadan kaldırır.

SBA, katı parçacıkların pompaya kolayca girmesini önlediğinden dolayı, kuyu veya zemin depolarında çalıştırmak için idealdir. Bunun yanında pompa, kullanıcıya pompanın otomatik olarak çalıştırılması sayesinde rahat bir deneyim yaşatan ve kuru çalışma koruması sağlayan, isteğe bağlı bir serbest anahtara sahiptir.

Tüm SBA pompalarının iki ana sürümü mevcuttur:

- entegre emme süzgeçli veya
- serbest emme süzgecine sahip yan girişli/esnek hortumlu.

## Özellikler

### Entegre kontrol birimi

SBA, başlatma ve durdurmayı kontrol eden ve kuru çalışma koruması sağlayan bir kontrol ünitesine sahiptir.

### Sessiz çalışma

SBA pompa daldırıldığı zaman gürültü yaymaz ve dolayısıyla dalgıç tipi olmayan pompalara karşı sessiz bir alternatiftir.

### Sağlam tasarım

SBA pompa korozyona karşı dayanıklı, kompozit ve paslanmaz çelik malzemelerden üretilmiştir.

### Serbest emme süzgeci

Serbest emme süzgeçli model, suyun her zaman temiz olduğu ve katı parçacık barındırmadığı su yüzeyinin hemen altından çekilmesini sağlar.

### Otomatik tekrar başlatma

Serbest anahtarlı SBA, su eklendiği zaman otomatik olarak çalışmaya başlar. Serbest anahtarsız SBA her 24 saatte bir tekrar başlamayı deneyecektir.

### Aşırı ısınma koruması

Dahili ısı koruma, aşırı ısınması durumunda pompayı derhal durdurur. Pompa soğuduktan ve normal bir sıcaklığa ulaştıktan sonra, otomatik olarak tekrar çalışmaya başlar.

## Şu uygulamalar için uygundur:

**Kuyulardan veya yağmur suyu depolarından temiz su takviyesi**



Toplanan yağmur suyunun dağıtılması için iyi bir pompadır

## Performans aralığı

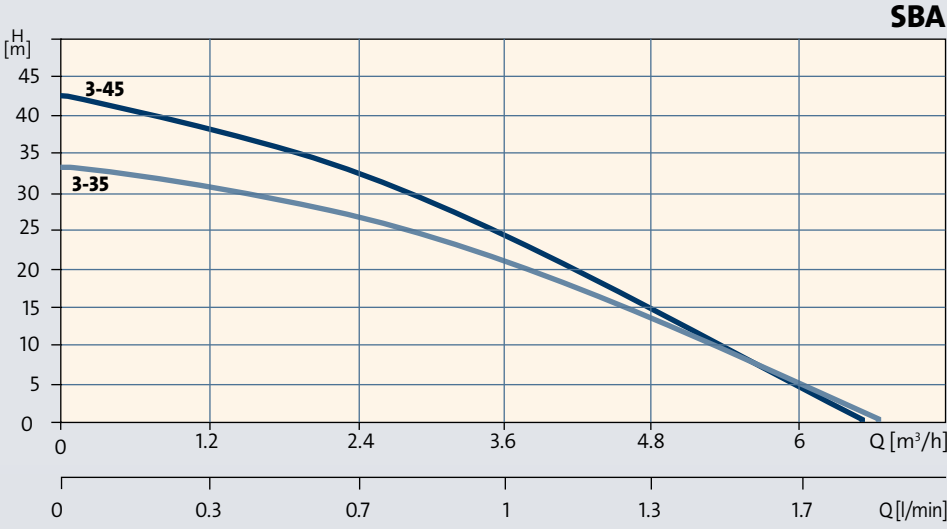

## Çalışma koşulları

## Azami parçacık boyutu

1 mm

## Ortam sıcaklığı

Max +50 °C

## Sıvı sıcaklığı

0 °C ila +40 °C

## pH değeri aralığı

4-9

## Teknik veriler

## Şebeke gerilimi

1 x 220-240 V, 50 ve 60 Hz

1 x 110-120 V, 60 Hz

## Muhafaza sınıfı

IP68

## Montaj derinliği

10 m

## Onaylar ve sertifikalar

EAC, CSA, C-Tick, CE, UL

## Boyutlar

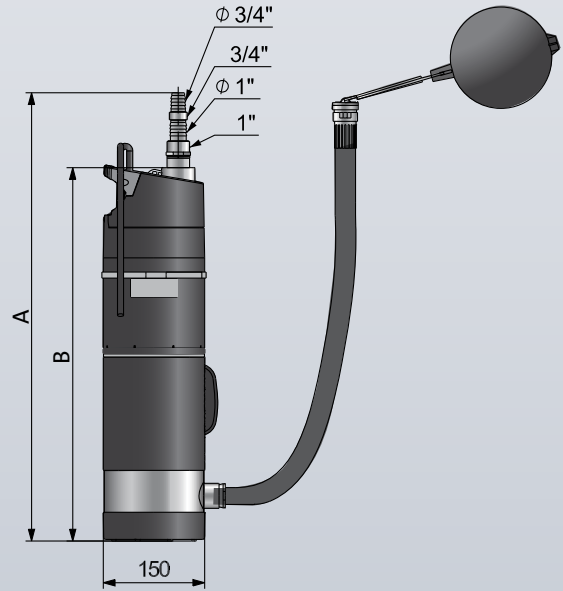

Pompa tipi	Voltaj [V]	Güç P1[kW]	Kablo Uzunluğu	Kablo Soketi	Yüzer Filtre	Akış Anahtarı	Ürün Numarası
SBA3-35 A	1x220-240V	0.80	15	Schuko	yok	var	97896286
SBA3-35 AW	1x220-240V	0,80	15	Schuko	var	var	97896288
SBA 3-45 A	1x220-240V	1,05	15	Schuko	yok	var	97896290
SBA3-45 AW	1x220-240V	1,05	15	Schuko	var	var	97896312
SBA3-45 M	1x220-240V	1,05	15	Schuko	yok	yok	97896289



## HYDRO MULTI-S CM - 2 Pompalı

Ürün Tipi	Bağlantı Çapı	Voltaj [V]	Motor Gücü P <sub>2</sub> [kW]	3 x 400 V Ürün No
Hydro Multi-S 2CM3-4 U4 A-B-H	Rp 1	3 x 400 Volt	0,55	99199639
Hydro Multi-S 2CM3-6 U4 A-B-H	Rp 1	3 x 400 Volt	0,75	99199640
Hydro Multi-S 2CM3-8 U4 A-B-H	Rp 1	3 x 400 Volt	1,5	99199641
Hydro Multi-S 2CM5-4 U4 A-B-H	Rp 1	3 x 400 Volt	1,1	99199665
Hydro Multi-S 2CM5-7 U4 A-B-H	Rp 1	3 x 400 Volt	1,5	99199666
Hydro Multi-S 2CM10-3 U4 A-B-H	Rp 1 1/2	3 x 400 Volt	2,2	99199669
Hydro Multi-S 2CM10-4 U4 A-B-H	Rp 1 1/2	3 x 400 Volt	4	99199670
Hydro Multi-S 2CM10-5 U4 A-B-H	Rp 1 1/2	3 x 400 Volt	4	99199671
Hydro Multi-S 2CM3-4 UC A-B-H	Rp 1	1 x 220 Volt	0,55	99199675
Hydro Multi-S 2CM3-6 UC A-B-H	Rp 1	1 x 220 Volt	0,75	99199676
Hydro Multi-S 2CM3-8 UC A-B-H	Rp 1	1 x 220 Volt	1,5	99199677
Hydro Multi-S 2CM5-4 UC A-B-H	Rp 1	1 x 220 Volt	1,1	99199681
Hydro Multi-S 2CM5-7 UC A-B-H	Rp 1	1 x 220 Volt	1,5	99199682
Hydro Multi-S 2CM10-3 UC A-B-H	Rp 1 1/2	1 x 220 Volt	2,2	99199685



## Hydro Multi-S - CM - 3 Pompalı

Ürün Tipi	Bağlantı Çapı	Voltaj [V]	Motor Gücü P <sub>2</sub> [kW]	3 x 400 V Ürün No
Hydro Multi-S 3CM3-4 U4 A-B-H	Rp 1	3 x 400 Volt	0,55	99199642
Hydro Multi-S 3CM3-6 U4 A-B-H	Rp 1	3 x 400 Volt	0,75	99199663
Hydro Multi-S 3CM3-8 U4 A-B-H	Rp 1	3 x 400 Volt	1,5	99199664
Hydro Multi-S 3CM5-4 U4 A-B-H	Rp 1	3 x 400 Volt	1,1	99199667
Hydro Multi-S 3CM5-7 U4 A-B-H	Rp 1	3 x 400 Volt	1,5	99199668
Hydro Multi-S 3CM10-3 U4 A-B-H	Rp 1 1/2	3 x 400 Volt	2,2	99199672
Hydro Multi-S 3CM10-4 U4 A-B-H	Rp 1 1/2	3 x 400 Volt	4	99199673
Hydro Multi-S 3CM10-5 U4 A-B-H	Rp 1 1/2	3 x 400 Volt	4	99199674
Hydro Multi-S 3CM3-4 UC A-B-H	Rp 1	1 x 220 Volt	0,55	99199678
Hydro Multi-S 3CM3-6 UC A-B-H	Rp 1	1 x 220 Volt	0,75	99199679
Hydro Multi-S 3CM3-8 UC A-B-H	Rp 1	1 x 220 Volt	1,5	99199680
Hydro Multi-S 3CM5-4 UC A-B-H	Rp 1	1 x 220 Volt	1,1	99199683
Hydro Multi-S 3CM5-7 UC A-B-H	Rp 1	1 x 220 Volt	1,5	99199684
Hydro Multi-S 3CM10-3 UC A-B-H	Rp 1 1/2	1 x 220 Volt	2,2	99199686

### CM 3

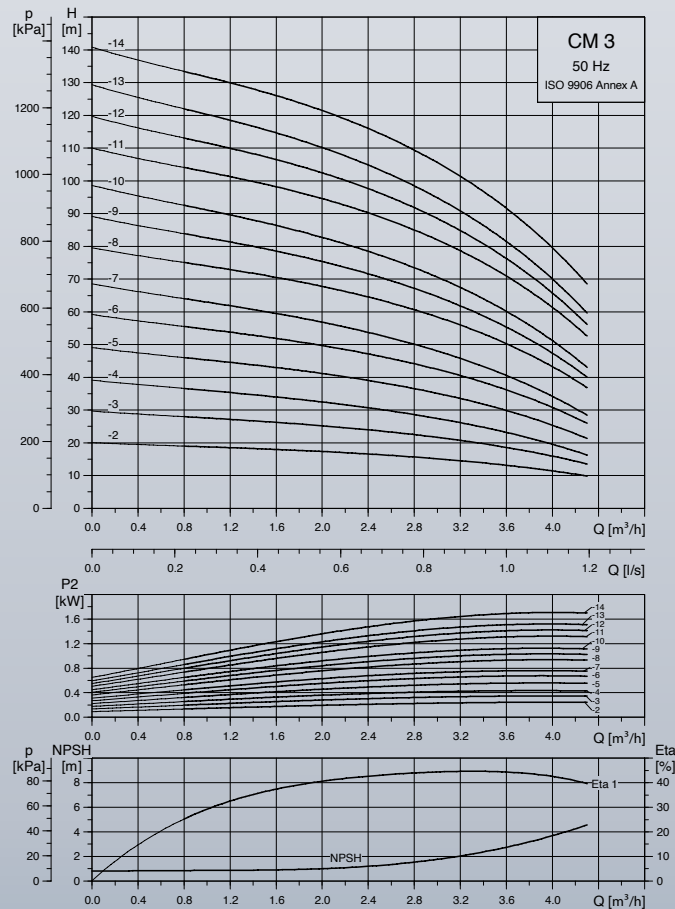

## CM 5

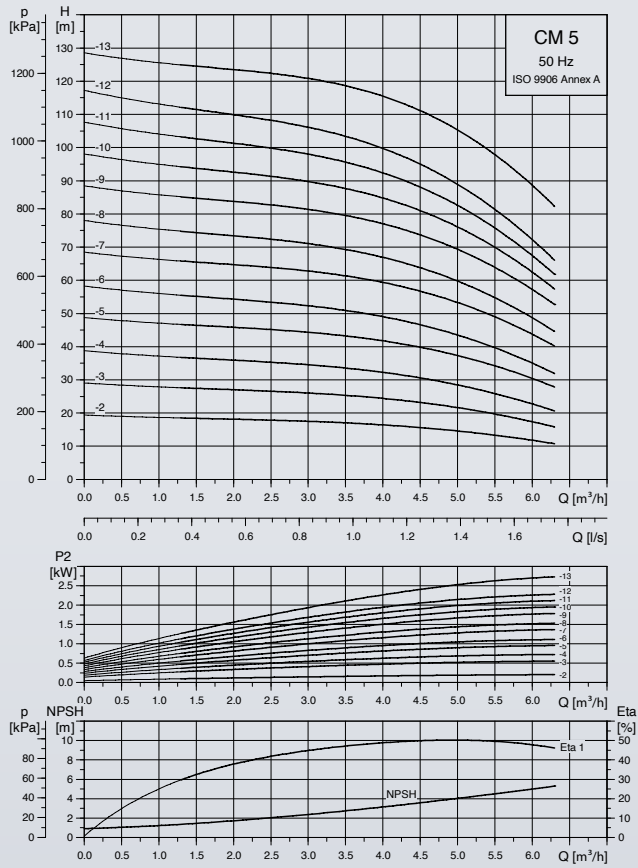

## CM 10

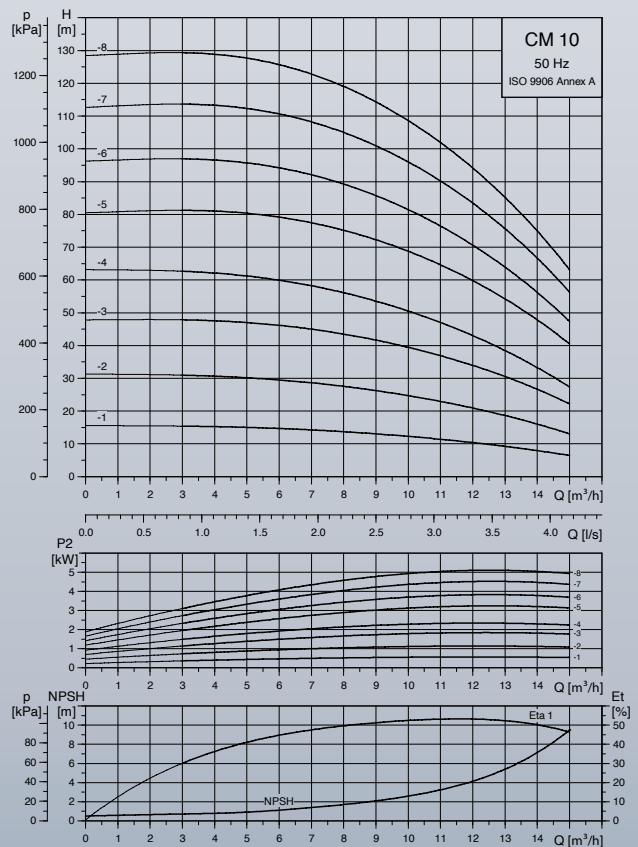



Grundfos PM1 ve PM2 üniteleri Grundfos pompaların otomatik çalıştırılması/durdurulması için tasarlanmıştır. Basınç yöneticileri, 1,5 ila 5 bar arasında ayarlanabilir. Çalışma basıncına ulaştığında pompayı çalıştırır ve tüketim olduğu sürece çalışmaya devam eder.

Basınç yöneticisi, kuru çalışma koruması ve çevrim önleme gibi konfor ve rahatlık sağlayan çeşitli entegre fonksiyonları içerisinde barındırır.

PM1 ve PM2 yeni veya iyileştirme uygulamaları için bağımsız bir çözüm veya Grundfos domestik ürünlerine ek olarak kullanılabilir.

## Özellikler

### Kullanıcı dostu arayüz

LED göstergeleri olan bir arayüz, güç açık, pompa çalışıyor ve alarm durumunu gösterir.

### Koruyucu fonksiyonlar

Entegre edilmiş fonksiyonlar hem pompayı hem de tesisatı korur. Bu koruyucu fonksiyonlar, kuru çalışma koruması, çevrim alarmı ve maksimum sürekli çalışma süresidir (30 dakika).

### Uyarlanabilirlik

Basınç yöneticileri, başlangıç basıncı ayarlanabildiğinden (PM1: 1,5 ile 2,2 bar/ PM2: 1,5 ile 5 bar) dolayı, bağımsız tesisatlara uyarlanabilir.

### Serbest konumda montaj

Dar alanlarda zorluk yaşıyorsa, basınç yöneticileri serbestçe dikey, yatay veya açılı şekilde monte edilebilir. Ekran, her zaman en iyi görüş açısına sahip olacak şekilde 360 derece döndürülebilir.

### Entegre çekvalf

Tersine akışı önlemek için bir çekvalf entegre edimiştir.

### PM2'nin ek özellikleri

Ek olarak PM2, 1 barlık basınç farkı fonksiyonu etkinleştirilerek büyük bir basınçlandırma tankıyla çalışabilmesi için optime hale getirilebilir. Bu sayede basınçlandırma deposuyla birlikte pompanın çalışma saati önemli ölçüde azalır.

PM2, bir LED basınç göstergesine sahiptir.

## Şu uygulamalar için uygundur:

### Tüm basınçlandırma uygulamaları



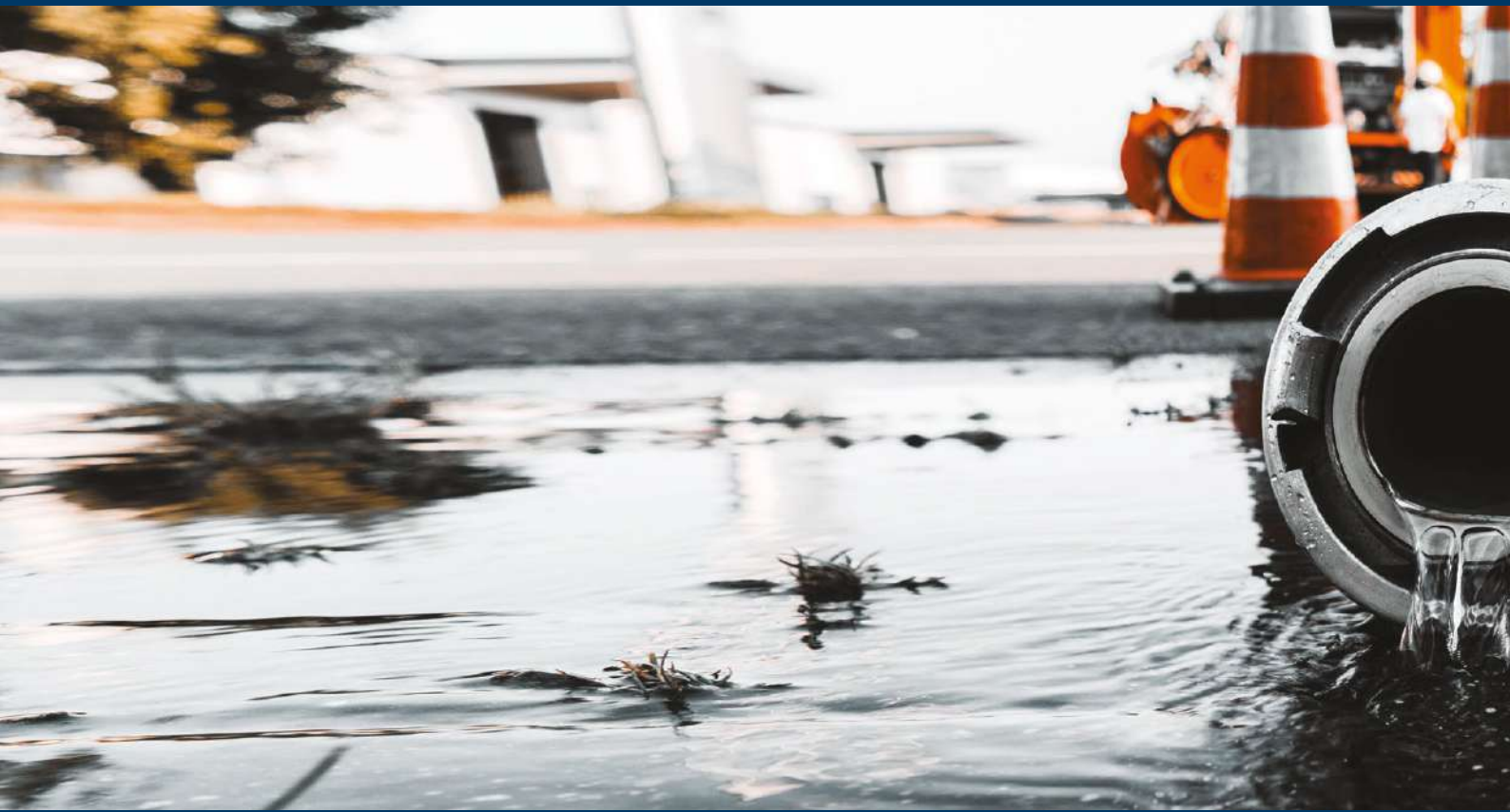



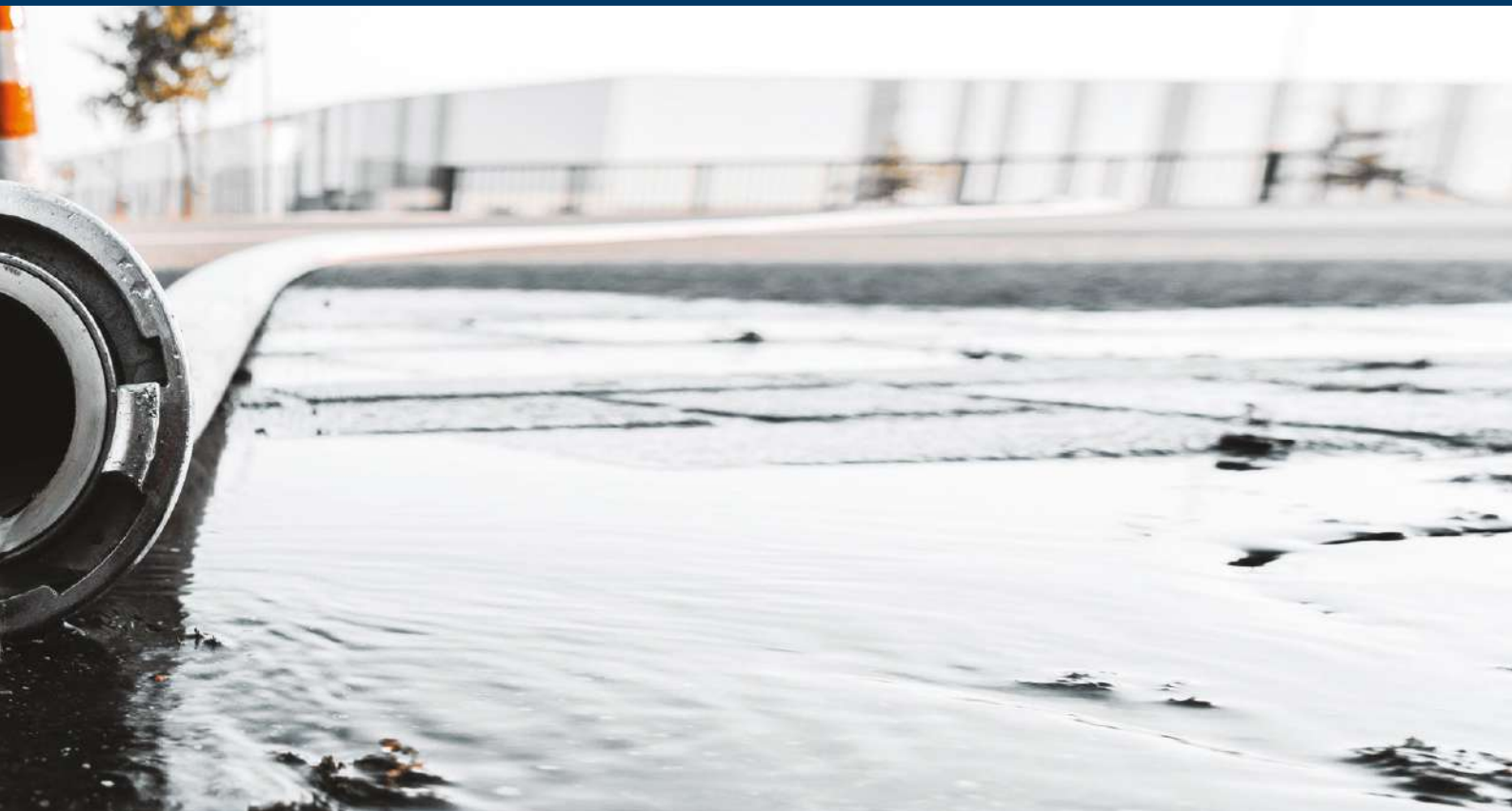

---

# **ATIK SU - DRENAJ GRUBU**

---





KPC 300 A ve 600 A, 10 mm'ye kadar yumuşak katılarla kullanılabilen taşınabilir pompalardır. Su taşkınlarının görüldüğü bodrum katlarından ve garajlardan su boşaltılması gibi domestik uygulamalar için otomatik çalışmaya izin verecek şekilde tasarlanmıştır.

Taşınması kolay ve kompakt tasarımı sayesinde, tank veya nehirlerden su taşınması ve yüzme havuzu, çeşme, kazı alanları ya da alt geçit sularının boşaltılması gibi acil durumlarda taşınabilir pompa olarak da kullanılır. Bahçecilik ve hobi uygulamaları için de idealdir.

Pompada, su seviyesindeki değişimlere göre pompayı açıp kapatan bir otomatik seviye şalteri mevcuttur. KPC modelleri, pompa pitlerinde kalıcı olarak kurulabilir ya da taşınabilir pompalar olarak kullanılabilir.

## Özellikler

### Düşük maliyet

Maliyeti düşük bir ürün seçilmesi gerekiyorsa KPC ideal bir çözümdür.

### Dayanıklı tasarım

Pompa malzemeleri, mükemmel derecede dayanıklıdır ve tasarımın daha hafif olmasını sağlar

### Geri akış engelleme

Pompada bulunan adaptör ve çek valf, pompa durduğunda geri akış oluşmasını engeller.

### Isıl aşırı yük koruması

Tek kademeli versiyon, entegre ısıl korumasıyla herhangi beklenmeyen aşırı yük durumlarına karşı etkin bir koruma sağlar. Böylece, ekstradan bir motor korumasına gerek kalmaz.

### Taşıma kolaylığı

Gövdeye takılan kulp ve pompanın hafif tasarımı sayesinde taşıma son derece pratik ve kolaydır.

## Şu uygulamalar için uygundur:

- Lif içermeyen temiz atık suların ve yağmur sularının transferi ile
- Ev ve bahçe vb. alanlardaki drenaj işleri için uygundur.

Toplanan yağmur suyunun dağıtımı için idealdir.



## Performans aralığı

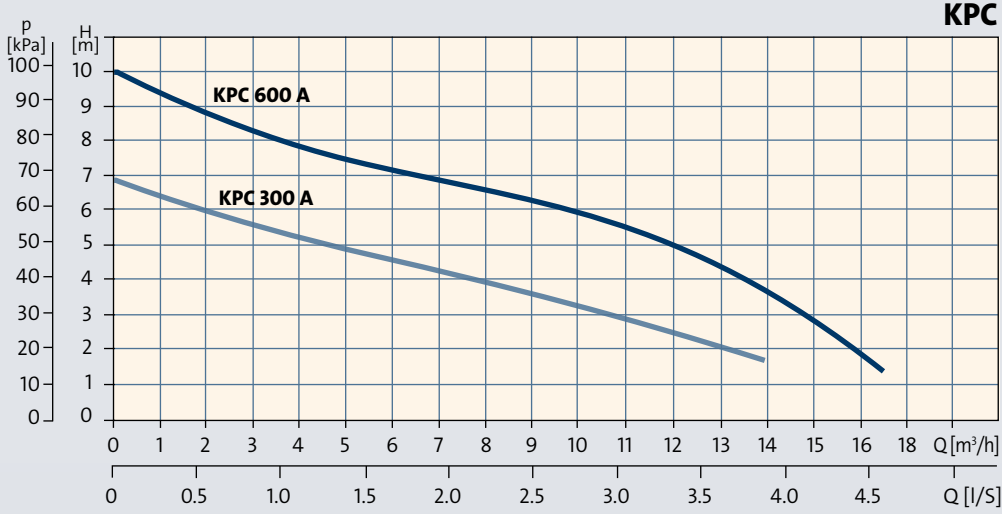

## Çalışma koşulları

## Çalışma aralığı

Maks. 10,2 metre basma yüksekliği ile 1-6 m³/h arasında debi değeri

## Sıvı sıcaklığı

0 to +35° C

## Teknik veriler

## Şebeke gerilimi

1 x 220-240 V, 50 Hz

## Muhafaza sınıfı

IP68

## Onaylar ve sertifikalar

CE, EAC, VDE

## Boyutlar

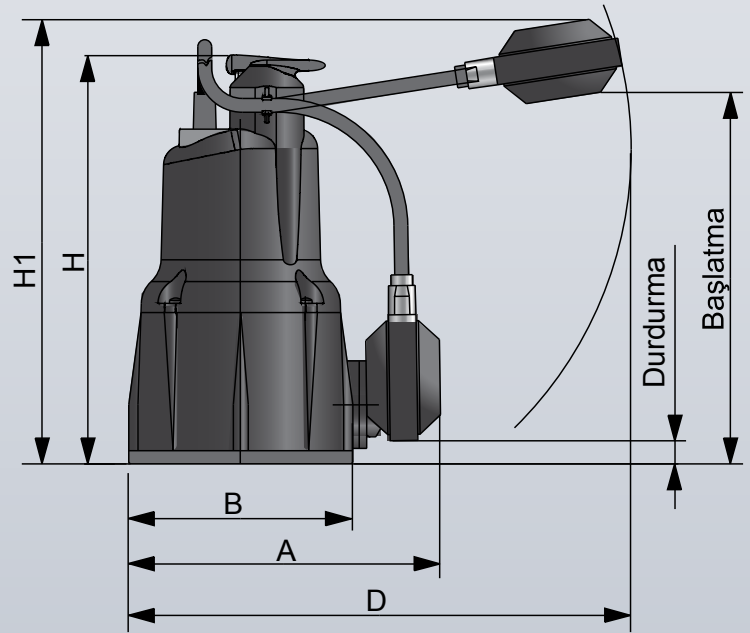

Pompa Modeli	Boyutlar [mm]					Çıkış Ağızı	Ağırlık [Kg]	Kablo uzunluğu [m]	Azami montaj derinliği [m]	Voltaj [V]	Ürün No
	A	B	D	H	H1						
KPC 300 A	185	140	225	275	390	1 1/4"	4,6	10	7	1 x 220-240	98863989
KPC 600 A	200	160	225	376	490	1 1/4"	6,7	10	7	1 x 220-240	98864015





KPC 24/7, göletlerdeki suların sirkülasyonu ve çeşmelere ya da şelalelere su temini için tasarlanmış, kalıcı kurulumda sürekli çalıştırılmaya uygun çözümlerdir.

Diğer bir deyişle, haftanın yedi günü 24 saat çalıştırılabilen modellerdir.

Kompakt ve taşınması kolay tasarımı sayesinde portatif pompa olarak bazı acil durumlarda da idealdir. Örneğin, tank veya nehirlerden su transferi ile yüzme havuzlarının, çeşmelerin, kazı alanlarının ya da alt geçitlerin sularının boşaltılması gibi durumlarda güvenilirdir. Genel olarak bahçecilik ve hobi uğraşları için de sıklıkla tercih edilir.

## Özellikler ve avantajlar

### Düşük maliyet

Düşük maliyetli bir çözüm arıyorsanız, KPC 24/7 iyi bir çözümdür.

### Dayanıklı tasarım

Pompa malzemeleri mükemmel derecede dayanıklıdır.

### Kompakt ve kolay taşınır tasarım

Kompakt ve taşınması kolay tasarımıyla portatif pompa olarak göletler, çeşmeler, şelaleler vb. için idealdir.

### Aşırı yük koruması

Pompalar, entegre ısıl ve akım aşırı yük koruması sayesinde aşırı yüklenme durumlarına karşı koruma sağlar.

## Şu uygulamalar için uygundur:

- Domestik kullanımlardaki sabit uygulamalarda otomatik çalışacak şekilde tasarım
- 7/24 (haftanın 7 günü 24 saat) çalışmaya uygun
- Göletler, çeşmeler, şelaleler vb. için ideal.

*Toplanmış yağmur suyunun dağıtımı için iyi bir çözümdür.*





## Performans aralığı

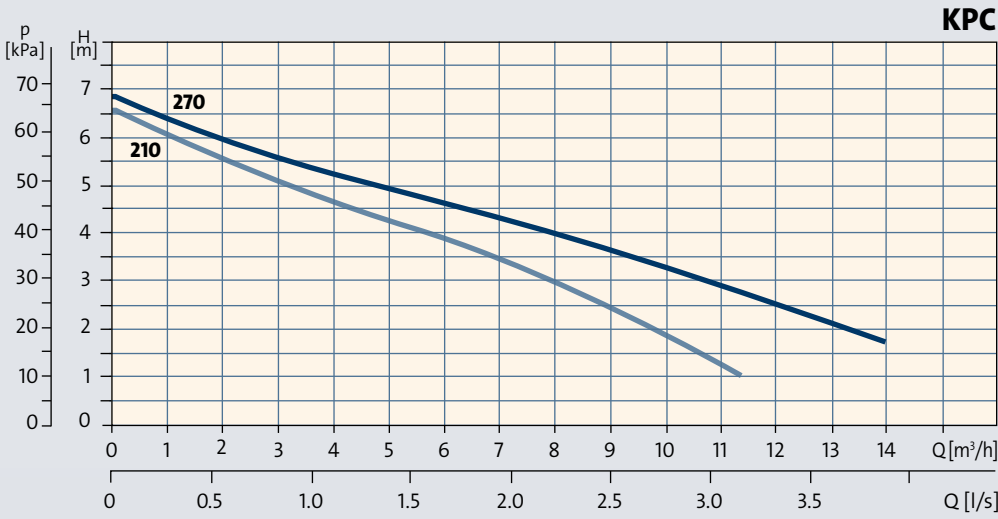

## Çalışma koşulları

### Çalışma aralığı

Maks. 6.5 m basma yüksekliği 1 - 10 m³/h arasında debi değeri

### Sıvı sıcaklığı

0 to +35° C

### Max Ortam sıcaklığı

+40° C

## Teknik veriler

### Şebeke gerilimi

1 x 220-240 V, 50 Hz

### Muhafaza sınıfı

IP68

### Onaylar ve sertifikalar

CE

## Boyutlar

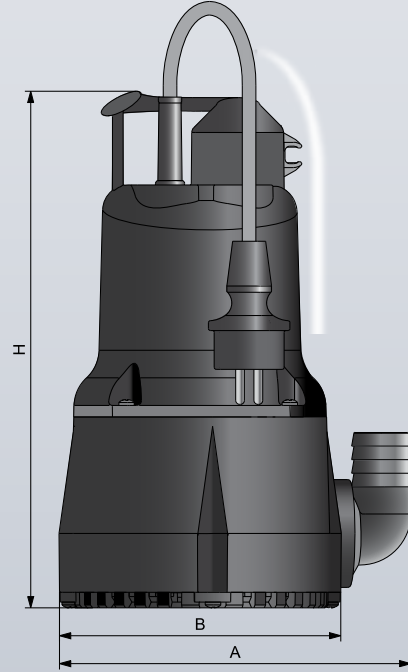

Pompa Modeli	Boyutlar [mm]			Çıkış Ağızı	Ağırlık [Kg]	Kablo uzunluğu [m]	Azami montaj derinliği [m]	Voltaj [V]	Ürün No
	A	B	H						
KPC 24/7 210	185	140	266	1 1/4"	4,5	10	7	1 x 220-240	98851057
KPC 24/7 270	200	160	275	1 1/4"	6,5	10	7	1 x 220-240	98851058



UNILIFT AP12, 12 mm boyuta kadar partikül içeren gri suyu pompalamak için tasarlanmış, yarı açık çarklı, tek kademeli, dalgıç tipi bir pompadır. 60/50Hz piyasası için çok sayıda türevi ve otomatik çalıştırmanın yanında, manuel çalıştırma özelliği mevcuttur. Daimi bir tesisat içinde veya portatif bir pompa olarak kullanılabilir. Pompa, bir taşıma kolu ve 5 veya 10 metrelik şebeke kablosu ile donatılmış olduğundan dolayı, DN50/40 dikey tahliye bağlantısı ile kolayca monte edilebilir. UNILIFT AP12 tamamen paslanmaz çelikten imal edilmiştir ve çalışma esnasında soğutulması için bir soğutma manşonuna sahiptir.

Paslanmaz çelik pompanın manşonu, bakım esnasında kolayca çıkarılması için emme süzgecindeki kelepçesi dahil tek parça halinde üretilmiştir.

## Özellikler

### Sağlam tasarım

Pompa malzemesi korozyona karşı mükemmel direnç sağlar. Pompa gövdesi ve çark paslanmaz çelikten imal edilmiştir. Bunun yanında, mekanik mil contası (SIC) yüksek aşınma direnci ve uzun bir çalışma ömrü sunar. Soğutma manşonu, pompanın kuru çalıştığı koşullarda sürekli çalışmayı sağlar. Hidroloik parçaların hızlı bakım ve servisi için sadece kelepçeyi kullanarak süzgeçten çıkarılması yeterlidir.

### Motor/pompa güvenlik koruması

- Sargı içinde ısı anahtarı ile aşırı yük koruması
- Boylmasına su geçirmez kapsüllü kablo fişi, güvenlik ve kolay servise alma imkanı sunar
- Birinci sınıf silisyum karbürden yapılmış mekanik salmastra ve yağ haznesi aracılığıyla kuru çalışma koruması

### Kullanışlı ve kolay taşınabilir

Hafif olması, acil durumlarda veya herhangi bir taşıma durumunda mobil kullanımı kolaylaştırır.

### Otomatik çalışma seçeneği

Pompalar, otomatik açma/kapatma ile çalıştırma için seviye flatörleriyle veya manüel çalıştırma durumunda kontrol dolaplarına bağlantı için bu flatörler olmadan kullanılabilir. Esnek seviye ayarlaması ile değişken seviye flatörü.

## Şu uygulamalar için uygundur:

### Domestik atık su



## Performans aralığı

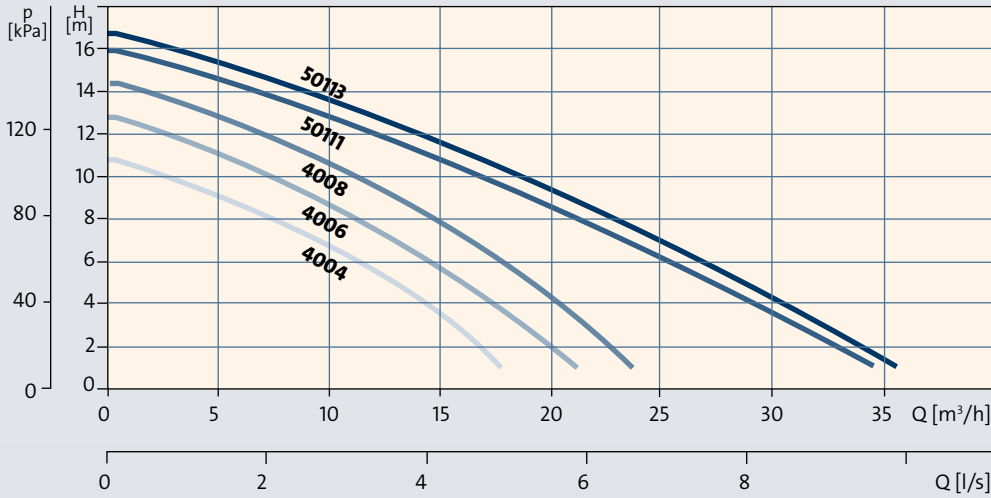

## Çalışma koşulları

### Çalışma modu

Sürekli SI (daldırılmamış)

### Sıvı sıcaklığı

0 °C ila + 55 °C (3 dakika boyunca 70 °C)

### Azami partikül boyutu (serbest geçiş)

12mm

### pH derişimi

4 ila 10

### Azami montaj derinliği

VDE koşulu, su seviyesinin üzerinde asgari 3 m kablo uzunluğudur

7 m - su seviyesinin altında 10 m kablo uzunluğu (portatif ve sabit kullanım)

2 m - su seviyesinin altında 5 m kablo uzunluğu (sabit kullanım)

## Tesisatlar

- beton pompa kuyularında
- UNO-/ DUOLIFT (a)
- LIFTAWAY B ) b (
- PUST (c (



## Boyutlar

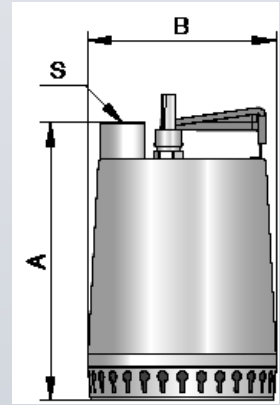

## Teknik veriler

### Şebeke gerilimi

1 x 220-240V, 50/60 Hz

3 x 380-415V, 50/60 Hz

3 x 200 -230V 60Hz

1 x 115V, 60Hz

### Koruma/yalıtım sınıfı

IP68, F 155

### Kablo tipi/uzunluğu

H07RN-F; 5 ve 10 m

### Onaylar

CE, EN12050-2 (LGA),

cCSAus, VDE, EAC

Pompa tipi	Boyutlar [mm]		Çıkış Ağızı	Ağırlık [kg]	Kablo uzunluğu [m]	Fiş Tipi	Azami montaj derinliği [m]	Ürün No
	A	B						
Unilift AP12.40.04.A1	185	140	1 1/2"	11,5	10	SCHUKO	7	96011018
Unilift AP12.40.06.A1	200	160	1 1/2"	12,5	10	SCHUKO	7	96010979
Unilift AP12.40.08.A1	346	216	1 1/2"	14	10	SCHUKO	7	96010980
Unilift AP12.50.11.A1	357	241	2"	16	10	SCHUKO	7	96010981
Unilift AP12.40.04.A3	185	140	1 1/2"	11,5	10		7	96023871
Unilift AP12.40.06.A3	200	160	1 1/2"	12,5	10		7	96023872
Unilift AP12.40.08.A3	346	216	1 1/2"	14	10		7	96023873
Unilift AP12.50.11.A3	357	241	2"	16	10		7	96023874
Unilift AP12.40.04.3	185	140	1 1/2"	11,5	10		7	96011024
Unilift AP12.40.06.3	200	160	1 1/2"	12,5	10		7	96001652
Unilift AP12.40.08.3	346	216	1 1/2"	14	10		7	96001791
Unilift AP12.50.11.3	357	241	2"	16	10		7	96001975

## Monofaze kullanım

- Kapasiteye göre uygun pompa seçildikten sonra aksesuar kısmından çıkış ağzına uygun **pompa sayısı kadar toplu tip çekvalf** seçilmelidir.
- 2'li veya 3'lü kullanım olması durumunda da seçilen pompaya göre aksesuar kısmında yer alan QE WW model panolardan uygun olanı seçilmelidir.

- Tekli kullanımda herhangi bir panoya ihtiyaç yoktur.

Ürün Tipi	Motor Gücü kW - HP	Ağırlık [kg]	Çıkış Ağızı	Debi (m <sup>3</sup> /h) Basma Yüksekliği (mSS)					Ürün Numarası
				0	5	10	14	17	
UNILIFT AP 12.40.04.A1	0,4 - 0,53	11	1 ½"	0	5	10	14	17	96011018
				11	9	6,7	4,5	2	
UNILIFT AP 12.40.06.A1	0,6 - 0,8	12	1 ½"	0	5	10	15	20	96010979
				13	11	8,7	5,8	2	
UNILIFT AP 12.40.08.A1	0,8 - 1,07	13,4	1 ½"	0	5	10	15	22	96010980
				14,5	13	10,8	8	2,2	
UNILIFT AP 12.50.11.A1	1,1 - 1,47	15,9	2"	0	10	15	25	30	96010981
					13	11	6	3,5	

Aksesuar	Açıklama	Ürün Numarası
Toplu Tip Çekvalf 1 ½"	Suyun Çarklara Geri Dönmesi Engelleyen Toplu Tip Çekvalf	96489972
Toplu Tip Çekvalf 2"	Suyun Çarklara Geri Dönmesi Engelleyen Toplu Tip Çekvalf	96002002
QE2P WW 1x220 V 7A	Monofaze İkili Kullanım Panosu (AP12.40.04-06-08.A1 için)	99166719
QE2P WW 1x220 V 12A	Monofaze İkili Kullanım Panosu (AP12.50.11.A1 için)	99166720

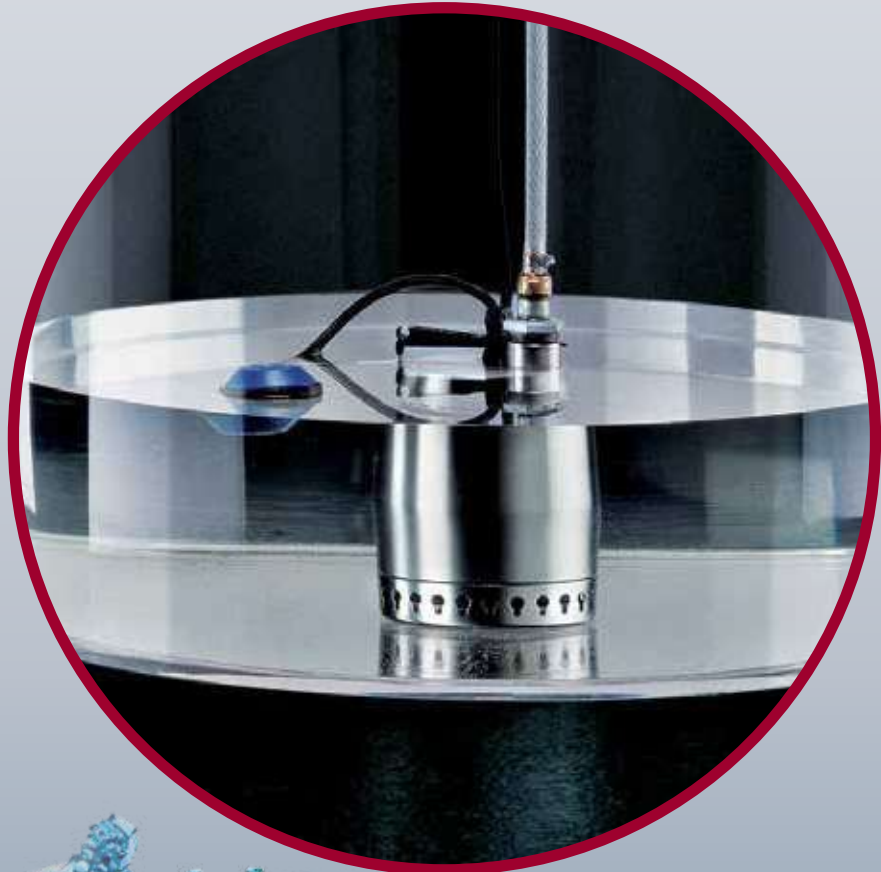



## Trifaze - Tek pompalı kullanım

- Kapasiteye göre uygun pompa seçildikten sonra aksesuar kısmından çıkış ağzına uygun **pompa sayısı kadar toplu tip çekvalf** seçilmelidir.
- Trifaze tekli kullanım için uygun olan aşağıdaki modellerde **entegre kontrol panosu mevcuttur, ilave pano siparişine gerek yoktur.**

Ürün Tipi	Motor Gücü kW - HP	Ağırlık [kg]	Çıkış Ağızı	Debi (m <sup>3</sup> /h) Basma Yüksekliği (mSS)					Ürün Numarası
				0	5	10	14	17	
UNILIFT AP 12.40.04.A3	0,4 - 0,53	12,5	1 ½"	0	5	10	14	17	96023871
				11	9	6,7	4,5	2	
UNILIFT AP 12.40.06.A3	0,6 - 0,8	13	1 ½"	0	5	10	15	20	96023872
				13	11	8,7	5,8	2	
UNILIFT AP 12.40.08.A3	0,8 - 1,07	13,8	1 ½"	0	5	10	15	22	96023873
				14,5	13	10,8	8	2,2	
UNILIFT AP 12.50.11.A3	1,2 - 1,6	17,9	2"	0	10	15	25	35	96023874
				16,8	13,9	11,8	7	1,2	

Aksesuar	Açıklama	Ürün Numarası
Toplu Tip Çekvalf 1 ½"	Suyun Çarklara Geri Dönmesi Engelleyen Toplu Tip Çekvalf	96489972
Toplu Tip Çekvalf 2"	Suyun Çarklara Geri Dönmesi Engelleyen Toplu Tip Çekvalf	96002002

## Trifaze - İki veya Üç pompalı kullanım

- Kapasiteye göre uygun pompa seçildikten sonra aksesuar kısmından çıkış ağzına uygun **pompa sayısı kadar toplu tip çekvalf** seçilmelidir.
- 2'li veya 3'lü kullanım şekline göre aksesuar kısmında yer alan QE WW model panolardan uygun olanı seçilmelidir.
- **Pompa sayısından 1 fazla** olacak şekilde **seviye flatörü** sipariş edilmelidir.

Ürün Tipi	Motor Gücü kW - HP	Ağırlık [kg]	Çıkış Ağızı	Debi (m <sup>3</sup> /h) Basma Yüksekliği (mSS)					Ürün Numarası
				0	5	10	14	17	
UNILIFT AP 12.40.04.3	0,4 - 0,53	10,2	1 ½"	0	5	10	14	17	96011024
				11	9	6,7	4,5	2	
UNILIFT AP 12.40.06.3	0,6 - 0,8	10,7	1 ½"	0	5	10	15	20	96001652
				13	11	8,7	5,8	2	
UNILIFT AP 12.40.08.3	0,8 - 1,07	12	1 ½"	0	5	10	15	22	96001791
				14,5	13	10,8	8	2,2	
UNILIFT AP 12.50.11.3	1,2 - 1,6	15,6	2"	0	10	15	25	35	96001975
				16,8	13,9	11,8	7	1,2	

Aksesuar	Açıklama	Ürün Numarası
Toplu Tip Çekvalf 1 ½"	Suyun Çarklara Geri Dönmesi Engelleyen Toplu Tip Çekvalf	96489972
Toplu Tip Çekvalf 2"	Suyun Çarklara Geri Dönmesi Engelleyen Toplu Tip Çekvalf	96002002
QE2P WW 3x400 V 1-1,6A DOL	Trifaze İkili Kullanım Panosu (AP12.40.04-06.3 için)	97798944
QE2P WW 3x400 V 1,6-2,5A DOL	Trifaze İkili Kullanım Panosu (AP12.40.08.3 için)	97822631
QE2P WW 3x400 V 2,5-4A DOL	Trifaze İkili Kullanım Panosu (AP12.50.11.3 için)	97822632
QE3P WW 3x400 V 1-1,6A DOL	Trifaze Üçlü Kullanım Panosu (AP12.40.04-06.3 için)	97822638
QE3P WW 3x400 V 1,6-2,5A DOL	Trifaze Üçlü Kullanım Panosu (AP12.40.08.3 için)	97822639
QE3P WW 3x400 V 2,5-4A DOL	Trifaze Üçlü Kullanım Panosu (AP12.50.11.3 için)	97822640
Float Switch 10m	10 m Kablolü Seviye Flatörü	96003332



UNILIFT AP35 ve AP50, 35 veya 50mm boyuta kadar partikül içeren gri suyu pompalamak için tasarlanmış, yarı açık çarklı, tek kademeli, dalgıç tipi pompalardır. 60/50Hz piyasası için çok sayıda türevi ve otomatik çalıştırmanın yanında, manüel çalıştırma Özellikleri mevcuttur. Daimi bir tesisat içinde veya portatif bir pompa olarak kullanılabilir. Pompa, bir taşıma kolu ve 5 veya 10 metrelik şebeke kablosu ile donatılmış olduğundan dolayı, DN50 dikey tahliye bağlantısı ile kolayca monte edilebilir. UNILIFT AP35 ve AP50 tamamen paslanmaz çelikten imal edilmiştir ve çalışma esnasında soğutulması için bir soğutma manşonuna sahiptir. Paslanmaz çelik pompanın manşonu, bakım esnasında kolayca çıkarılması için emme süzgecindeki kelepçesi dahil tek parça halinde üretilmiştir.

## Özellikler

### Sağlam tasarım

Pompa malzemesi korozyona karşı mükemmel direnç sağlar. Pompa gövdesi ve çark paslanmaz çelikten imal edilmiştir. Bunun yanında, mekanik salmastra (SIC) yüksek aşınma direnci ve uzun bir çalışma ömrü sunar. Soğutma manşonu, pompanın kuru çalıştığı koşullarda sürekli çalışmayı sağlar. Hidroloik parçaların hızlı bakım ve servisi için sadece kelepçeyi kullanarak süzgeçten çıkarılması yeterlidir.

### Motor/pompa güvenlik koruması

- Sargı içinde ısı anahtarı ile aşırı yük koruması
- Boylmasına su geçirmez kapsüllü kablo fişi, güvenlik ve kolay servise alma imkanı sunar
- Birinci sınıf silisyum karbürden yapılmış mekanik salmastra ve yağ haznesi aracılığıyla kuru çalışma koruması

### Kullanışlı ve kolay taşınabilir

Hafif olması, acil durumlarda veya herhangi bir taşıma durumunda mobil kullanımı kolaylaştırır.

### Otomatik çalışma seçeneği

Pompalar, otomatik açma/kapatma ile çalıştırma için seviye flatörleriyle veya manüel çalıştırma durumunda kontrol dolaplarına bağlantı için bu flatörler olmadan kullanılabilir. Esnek seviye ayarlaması ile değişken seviye flatörü.

## Çalışma koşulları

### Çalışma modu

Sürekli SI (daldırılmamış)

### Sıvı sıcaklığı

0 °C ila + 55 °C (3 dakika boyunca 70°C)

### Azami partikül boyutu (serbest geçiş)

AP35 ile 35mm  
AP50 ile 50mm

### pH derişimi

4 ila 10

### Azami montaj derinliği

110 m - VDE koşulu, su seviyesinin üzerinde asgari 3 m kablo uzunluğudur

7 m - su seviyesinin altında 10 m kablo uzunluğu (portatif ve sabit kullanım)

2 m - su seviyesinin altında 5 m kablo uzunluğu (sabit kullanım)

## Teknik veriler

### Şebeke gerilimi

1 x 240-220V, 60/50 Hz  
3 x 415-380V, 60/50 Hz  
3 x 230- 200V 60Hz  
1 x 115V, 60Hz

### Koruma/yalıtım sınıfı

IP68, F 155

### Kablo tipi/uzunluğu

H07RN-F; 5 ve 10 m

### Onaylar

CE, EN12050-2 (LGA), cCSAus, VDE, EAC

## Performans aralığı

## AP 35

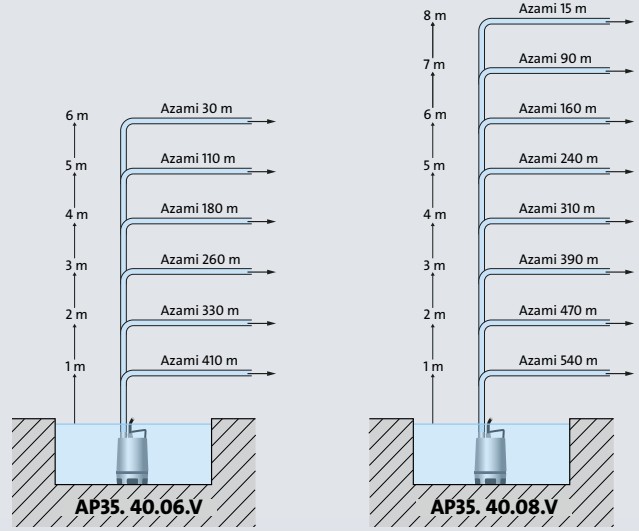
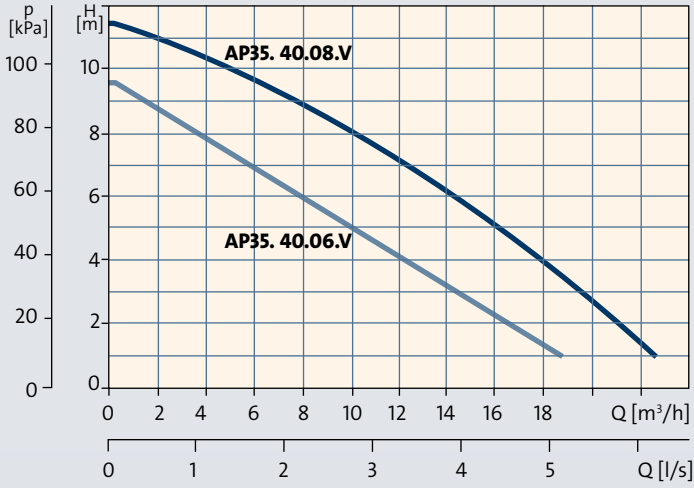

## AP 50

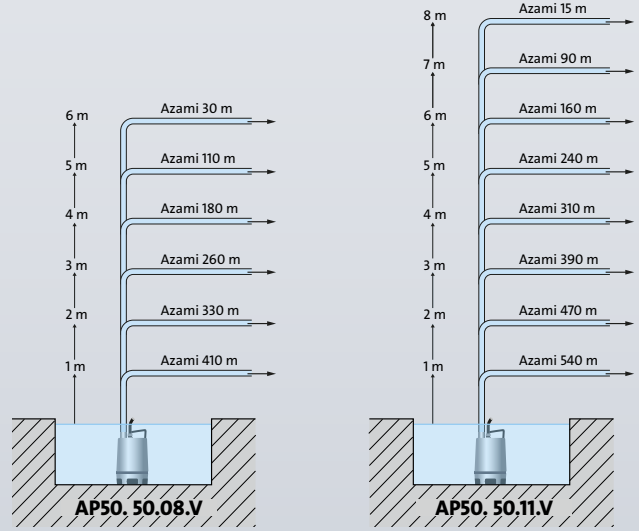
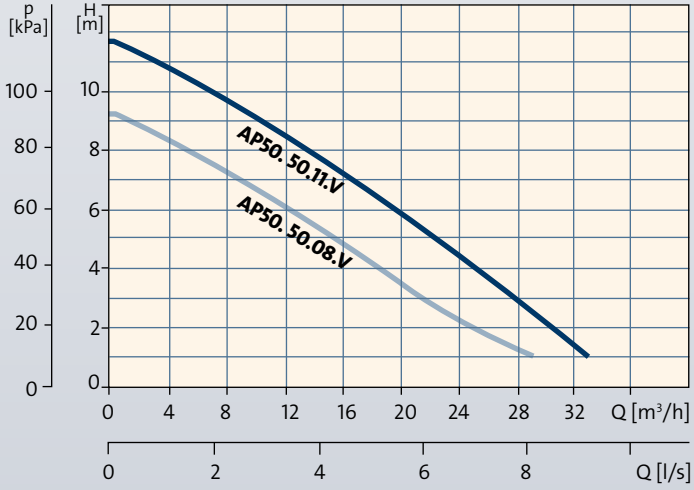

## Şu uygulamalar için uygundur:

Domestik atık su.

Büyük kato parçaların serbest geçişiyle gri su tahliyesine yarar ve su basma olayları veya mobil kullanım için iyi yardımcıdır.

## Boyutlar

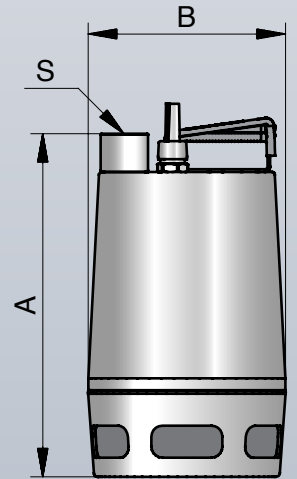
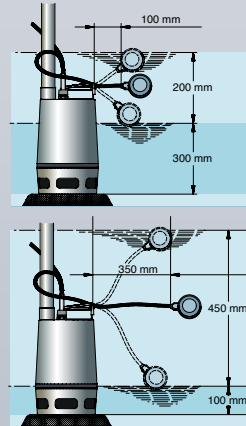

## Monofaze kullanım

- Kapasiteye göre uygun pompa seçildikten sonra aksesuar kısmından çıkış ağzına uygun **pompa sayısı kadar toplu tip çekvalf** seçilmelidir.
- 2'li veya 3'lü kullanım olması durumunda da seçilen pompaya göre aksesuar kısmında yer alan QE WW model panolardan uygun olanı seçilmelidir.
- **Tekli kullanımda herhangi bir panoya ihtiyaç yoktur.**

Ürün Tipi	Motor Gücü kW - HP	Ağırlık [kg]	Çıkış Ağızı	Fiş Tipi	Debi (m <sup>3</sup> /h) Basma Yüksekliği (mSS)					Ürün Numarası
					0	4	8	12	18	
UNILIFT AP 35.40.06.A1.V	0,6 - 0,8	12,2	1½"	SCHUKO	0	4	8	12	18	96010982
					9,7	8	6,2	4,4	1,4	
UNILIFT AP 35.40.08.A1.V	0,7 - 0,93	13,5	1½"	SCHUKO	0	6	12	18	22	96010983
					11,5	9,1	6,7	3,7	1,3	

Aksesuar	Açıklama	Ürün Numarası
Toplu Tip Çekvalf 1½"	Suyun Çarklara Geri Dönmesi Engelleyen Toplu Tip Çekvalf	96489972
QE2P WW 1x220 V 7A	Monofaze İkili Kullanım Panosu (Her İki Pompa İçin)	99166719

## Trifaze - Tek pompalı kullanım

- Kapasiteye göre uygun pompa seçildikten sonra aksesuar kısmından çıkış ağzına uygun **pompa sayısı kadar toplu tip çekvalf** seçilmelidir.
- Trifaze tekli kullanım için uygun olan aşağıdaki modellerde **entegre kontrol panosu mevcuttur, ilave pano siparişine gerek yoktur.**

Ürün Tipi	Motor Gücü kW - HP	Ağırlık [kg]	Çıkış Ağızı	Debi (m <sup>3</sup> /h) Basma Yüksekliği (mSS)					Ürün Numarası
				0	4	8	12	18	
UNILIFT AP 35.40.06.A3.V	0,6 - 0,8	13,4	1½"	0	4	8	12	18	96023875
				9,7	8	6,2	4,4	1,4	
UNILIFT AP 35.40.08.A3.V	0,7 - 0,93	14,3	1½"	0	6	12	18	22	96023876
				11,5	9,1	6,7	3,7	1,3	

Aksesuar	Açıklama	Ürün Numarası
Toplu Tip Çekvalf 1½"	Suyun Çarklara Geri Dönmesi Engelleyen Toplu Tip Çekvalf	96489972

## Trifaze - İki veya Üç pompalı kullanım

- Kapasiteye göre uygun pompa seçildikten sonra aksesuar kısmından çıkış ağzına uygun **pompa sayısı kadar toplu tip çekvalf** seçilmelidir.
- 2'li veya 3'lü kullanım şekline göre aksesuar kısmında yer alan QE WW model panolardan uygun olanı seçilmelidir.
- İlave olarak **pompa sayısından 1 fazla olacak şekilde seviye flatörü sipariş edilmelidir.**

Ürün Tipi	Motor Gücü kW - HP	Ağırlık [kg]	Çıkış Ağızı	Debi (m <sup>3</sup> /h) Basma Yüksekliği (mSS)					Ürün Numarası
				0	4	8	12	18	
UNILIFT AP 35.40.06.3.V	0,6 - 0,8	11,1	1½"	0	4	8	12	18	96000169
				9,7	8	6,2	4,4	1,4	
UNILIFT AP 35.40.08.3.V	0,7 - 0,93	12,1	1½"	0	6	12	18	22	96001718
				11,5	9,1	6,7	3,7	1,3	

Aksesuar	Açıklama	Ürün Numarası
Toplu Tip Çekvalf 1½"	Suyun Çarklara Geri Dönmesi Engelleyen Toplu Tip Çekvalf	96489972
QE2P WW 3x400 V 1-1,6A DOL	Trifaze İkili Kullanım Panosu (AP35.40.06.3.V İçin)	97798944
QE2P WW 3x400 V 1,6-2,5A DOL	Trifaze İkili Kullanım Panosu (AP35.40.08.3.V İçin)	97822631
QE3P WW 3x400 V 1-1,6A DOL	Trifaze Üçlü Kullanım Panosu (AP35.40.06.3.V İçin)	97822638
QE3P WW 3x400 V 1,6-2,5A DOL	Trifaze Üçlü Kullanım Panosu (AP35.40.08.3.V İçin)	97822639
Float Switch 10m	10 m Kablolü Seviye Flatörü	96003332





UNILIFT AP35B ve 50B, 35 veya 50mm boyuta kadar partikül içeren gri suyu veya yerel yönetmeliklere göre izin verilmişse siyah suyu pompalamak için tasarlanmış, yarı açık çarklı, tek kademeli, dalgıç tipi pompalardır. 60/50Hz piyasası için çok sayıda türevi ve otomatik çalıştırmanın yanında, manüel çalıştırma özellikleri mevcuttur. Daimi bir tesisat içinde veya portatif bir pompa olarak kullanılabilir. Pompa, bir taşıma kolu ve 5 veya 10 metrelik şebeke kablosu ile donatılmış olduğundan dolayı, DN50 yatay tahliye bağlantısı ile kolayca monte edilebilir. UNILIFT AP35B ve AP50B, taban standı ile birlikte tamamen paslanmaz çelikten üretilmiştir. Pompanın hidrolik kısmı, bakım işlemini kolaylaştırmak için kelepçelerle motor kısmına sabitlenmiştir.

## Özellikler

### Sağlam tasarım

Pompa malzemesi korozyona karşı mükemmel direnç sağlar. Pompa gövdesi ve çark paslanmaz çelikten imal edilmiştir. Bunun yanında, mekanik salmastra (SIC) yüksek aşınma direnci ve uzun bir çalışma ömrü sunar. Yatay tahliye bağlantısı, pompa istasyonları içine otokaplin bağlantısına olanak sağlar. Hidrolik parçaların hızlı servis ve bakımı için, pompanın tüm hidroliğini kelepçeyi kullanarak çıkarmak yeterlidir.

### Motor/pompa güvenlik koruması

- Sargı içinde ısı anahtarı ile aşırı yük koruması
- Boylamasına su geçirmez kapsüllü kablo fişi, güvenlik ve kolay servise alma imkanı sunar
- Birinci sınıf silisyum karbürden yapılmış mekanik salmastra ve yağ haznesi aracılığıyla kuru çalışma koruması

### Kullanışlı ve kolay taşınabilir

Hafif olması, acil durumlarda veya herhangi bir taşıma durumunda mobil kullanımı kolaylaştırır.

### Otomatik çalışma seçeneği

Pompalar, otomatik açma/kapatma ile çalıştırma için seviye flatörleriyle veya manüel çalıştırma durumunda kontrol dolaplarına bağlantı için bu anahtarlar olmadan kullanılabilir. Değişken seviye flatörleri.

## Çalışma koşulları

### Çalışma modu

Yarı daldırıldığı zaman S3 aralıklı çalışma, tam daldırıldığı zaman Sürekli S1 çalışma

### Sıvı sıcaklığı

0 °C ila + 55 °C (3 dakika boyunca 70°C)

### Azami parçacık boyutu (serbest geçiş)

AP35B ile 35mm  
AP50B ile 50mm

### pH derişimi

4 ila 10

### Azami montaj derinliği

10 m - VDE koşulu, su seviyesinin üzerinde asgari 3m kablo uzunluğudur  
7 m - su seviyesinin altında 10m kablo uzunluğu (portatif ve sabit kullanım)  
2 m - su seviyesinin altında 5 m kablo uzunluğu (sabit kullanım)

## Teknik veriler

### Şebeke gerilimi

1 x 220-240V, 50/60 Hz  
3 x 380-415V, 50/60 Hz  
3 x 200 -230V 60Hz  
1 x 115V, 60Hz

### Koruma/yalıtım sınıfı

IP68, F 155

### Kablo tipi/uzunluğu

H07RN-F; 5 ve 10 m

### Onaylar ve sertifikalar

CE, EN12050-2 (LGA), cCSAus, VDE, EAC



## Performans aralığı

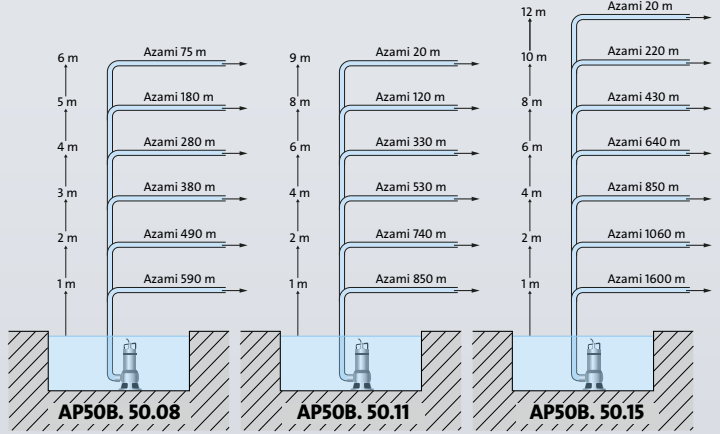
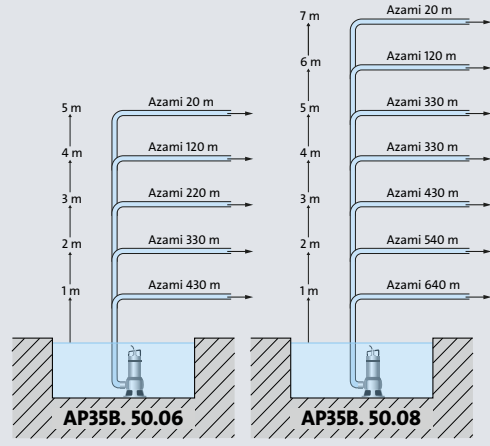
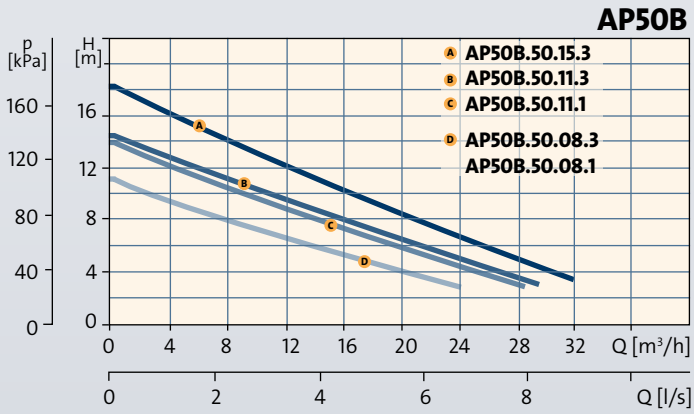
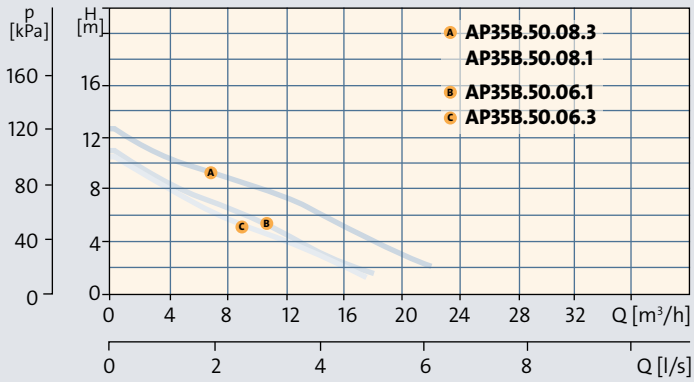

## Şu uygulamalar için uygundur:

### Domestik atık su

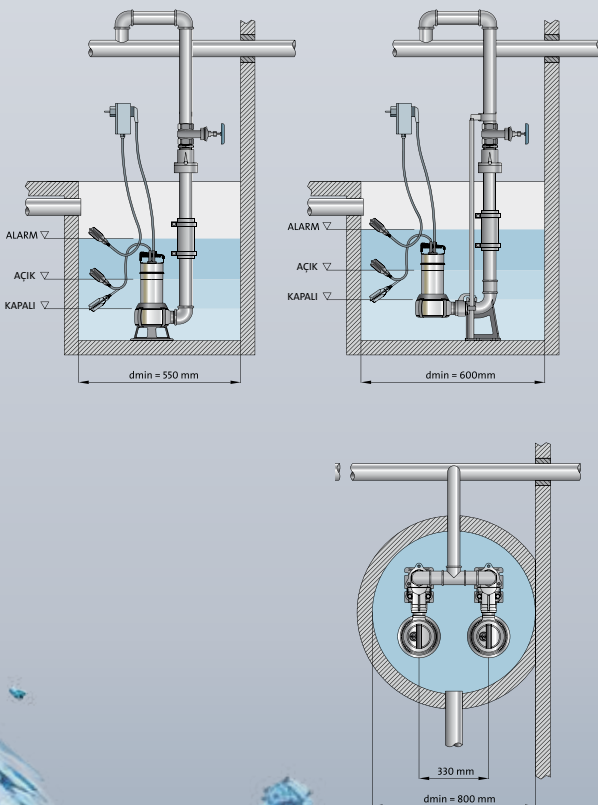

## Boyutlar

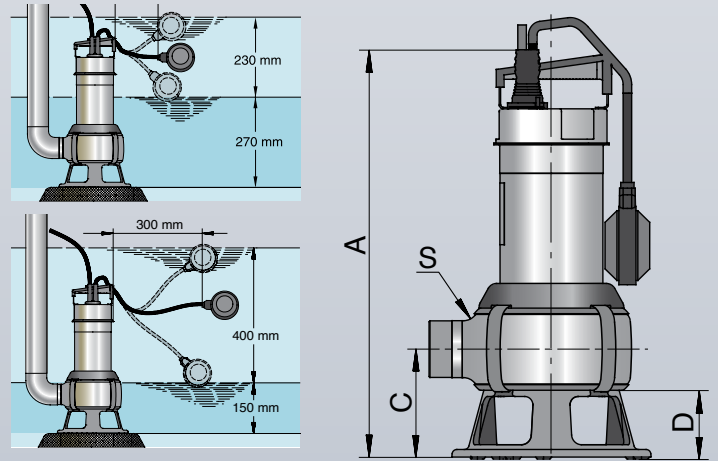

Pompa tipi	Boyutlar [mm]				Ağırlık [kg]
	A	C	D	S	
Unilift AP50B.50.08.1.V	468	116	73	R2	10.1
Unilift AP50B.50.08.3.V	468	116	73	R2	8.4
Unilift AP50B.50.11.1.V	468	116	73	R2	10.2
Unilift AP50B.50.11.3.V	468	116	73	R2	9.7
Unilift AP50B.50.15.3.V	468	116	73	R2	10.0

## Monofaze kullanım

- Kapasiteye göre uygun pompa seçildikten sonra aksesuar kısmından çıkış ağzına uygun **pompa sayısı kadar toplu tip çekvalf** seçilmelidir.
- 2'li veya 3'lü kullanım olması durumunda da seçilen pompaya göre aksesuar kısmında yer alan QE WW model panolardan uygun olanı seçilmelidir.
- **Pompa sayısı kadar oto-kaplin sistemi** önerilmektedir.
- **Tekli kullanımda herhangi bir panoya ihtiyaç yoktur.**

Ürün Tipi	Motor Gücü kW - HP	Ağırlık [kg]	Çıkış Ağız	Debi (m <sup>3</sup> /h) Basma Yüksekliği (mSS)					Ürün Numarası
				0	4	8	12	16	
UNILIFT AP 35B.50.06.A1.V	0,66 - 0,88	6,8	2"	10,5	8,4	6,4	4,5	2,6	96468356
				0	4	8	14	20	
UNILIFT AP 35B.50.08.A1.V	0,71 - 0,95	10,1	2"	12,5	10,2	8,7	5,8	2,4	96468355
				0	4	8	14	20	

Aksesuar	Açıklama	Ürün Numarası
Toplu Tip Çekvalf 2"	Suyun Çarklara Geri Dönmesi Engelleyen Toplu Tip Çekvalf	96002002
QE2P WW 1x220 V 7A	Monofaze İkili Kullanım Panosu (Her İki Pompa İçin)	99166719
Oto Kaplin Sistemi		97644486

## Trifaze kullanım

- Kapasiteye göre uygun pompa seçildikten sonra aksesuar kısmından çıkış ağzına uygun **pompa sayısı kadar toplu tip çekvalf** seçilmelidir.
- Tekli kullanım da dahil olmak üzere aksesuar kısmından pompa tipine uygun QE WW model pano seçilmelidir.
- **Pompa sayısından 1 fazla olacak şekilde seviye flatörü** sipariş edilmelidir.
- **Pompa sayısı kadar oto-kaplin sistemi** önerilmektedir.

Ürün Tipi	Motor Gücü kW - HP	Ağırlık [kg]	Çıkış Ağız	Debi (m <sup>3</sup> /h) Basma Yüksekliği (mSS)					Ürün Numarası
				0	4	8	12	16	
UNILIFT AP 35B.50.06.3.V	0,63 - 0,84	8,92	2"	10,9	8,5	6,9	4,8	2,7	96468190
				0	4	8	14	20	
UNILIFT AP 35B.50.08.3.V	0,78 - 1,04	9,94	2"	12,5	10,2	8,7	5,8	2,4	96468193
				0	4	8	14	20	

Aksesuar	Açıklama	Ürün Numarası
Toplu Tip Çekvalf 2"	Suyun Çarklara Geri Dönmesi Engelleyen Çekvalf	96002002
QE1P WW 3x400 V 1-1,6A DOL	Trifaze Tekli Kullanım Panosu (AP35B.50.06.3.V İçin)	98609535
QE1P WW 3x400 V 1,6-2,5A DOL	Trifaze Tekli Kullanım Panosu (AP35B.50.08.3.V İçin)	98609543
QE2P WW 3x400 V 1-1,6A DOL	Trifaze İkili Kullanım Panosu (AP35B.50.06.3.V İçin)	97798944
QE2P WW 3x400 V 1,6-2,5A DOL	Trifaze İkili Kullanım Panosu (AP35B.50.08.3.V İçin)	97822631
QE3P WW 3x400 V 1-1,6A DOL	Trifaze Üçlü Kullanım Panosu (AP35B.50.06.3.V İçin)	97822638
QE3P WW 3x400 V 1,6-2,5A DOL	Trifaze Üçlü Kullanım Panosu (AP35B.50.08.3.V İçin)	97822639
Float Switch 10m	10 m Kablolu Seviye Flatörü	96003332
Oto Kaplin Sistemi		97644486

## Monofaze kullanım

- Kapasiteye göre uygun pompa seçildikten sonra aksesuar kısmından çıkış ağzına uygun **pompa sayısı kadar toplu tip çekvalf** seçilmelidir.
- 2'li veya 3'lü kullanım olması durumunda da seçilen pompaya göre aksesuar kısmında yer alan QE WW model panolardan uygun olanı seçilmelidir.
- **Tekli kullanımda herhangi bir panoya ihtiyaç yoktur.**

Ürün Tipi	Motor Gücü kW - HP	Ağırlık [kg]	Çıkış Ağızı	Fiş Tipi	Debi (m <sup>3</sup> /h) Basma Yüksekliği (mSS)					Ürün Numarası
					0	8	16	22	28	
UNILIFT AP 50.50.08.A1.V	0,8 - 1,07	15,9	2"	SCHUKO'	9,1	7,4	4,8	2,7	1,3	96010984
					0	8	16	24	32	
UNILIFT AP 50.50.11.A1.V	1,1 - 1,47	15,9	2"	SCHUKO'	11,8	9,7	7	4,1	1,3	96010985
					0	8	16	24	32	

Aksesuar	Açıklama	Ürün Numarası
<b>Toplu Tip Çekvalf 2"</b>	Suyun Çarklara Geri Dönmesi Engelleyen Toplu Tip Çekvalf	96002002
<b>QE2P WW 1x220 V 7A</b>	Monofaze İkili Kullanım Panosu (AP50.50.08.A1.V için)	99166719
<b>QE2P WW 1x220 V 12A</b>	Monofaze İkili Kullanım Panosu (AP50.50.11.A1.V için)	99166720
<b>QE3P WW 1x220 V 7A</b>	Monofaze Üçlü Kullanım Panosu (AP50.50.08.A1.V için)	99166721
<b>QE3P WW 1x220 V 12A</b>	Monofaze Üçlü Kullanım Panosu (AP50.50.11.A1.V için)	99166722

## Trifaze - Tek pompalı kullanım

- Kapasiteye göre uygun pompa seçildikten sonra aksesuar kısmından çıkış ağzına uygun **pompa sayısı kadar toplu tip çekvalf** seçilmelidir.
- Trifaze tekli kullanım için uygun olan aşağıdaki modellerde **entegre kontrol panosu mevcuttur, ilave pano siparişine gerek yoktur.**

Ürün Tipi	Motor Gücü kW - HP	Ağırlık [kg]	Çıkış Ağızı	Debi (m <sup>3</sup> /h) Basma Yüksekliği (mSS)					Ürün Numarası
				0	8	16	22	28	
UNILIFT AP 50.50.08.A3.V	0,8 - 1,07	16,5	2"	9,1	7,4	4,8	2,7	1,3	96023877
				0	8	16	24	32	
UNILIFT AP 50.50.11.A3.V	1,2 - 1,6	17,6	2"	12	10	7,6	4,9	2	96023878
				0	8	16	24	32	

Aksesuar	Açıklama	Ürün Numarası
<b>Toplu Tip Çekvalf 2"</b>	Suyun Çarklara Geri Dönmesi Engelleyen Toplu Tip Çekvalf	96002002

## Trifaze - iki veya üç pompalı kullanım

- Kapasiteye göre uygun pompa seçildikten sonra aksesuar kısmından çıkış ağzına uygun **pompa sayısı kadar toplu tip çekvalf** seçilmelidir.
- 2'li veya 3'lü kullanım şekline göre aksesuar kısmında yer alan QE WW model panolardan uygun olanı seçilmelidir.
- İlave olarak **pompa sayısından 1 fazla** olacak şekilde **seviye flatörü** sipariş edilmelidir.

Ürün Tipi	Motor Gücü kW - HP	Ağırlık [kg]	Çıkış Ağızı	Debi (m <sup>3</sup> /h) Basma Yüksekliği (mSS)					Ürün Numarası
				0	8	16	22	28	
UNILIFT AP 50.50.08.3.V	0,8 - 1,07	14,2	2"	9,1	7,4	4,8	2,7	1,3	96010563
				0	8	16	24	32	
UNILIFT AP 50.50.11.3.V	1,2 - 1,6	15,6	2"	12	10	7,6	4,9	2	96010562
				0	8	16	24	32	

Aksesuar	Açıklama	Ürün Numarası
<b>Toplu Tip Çekvalf 2"</b>	Suyun Çarklara Geri Dönmesi Engelleyen Toplu Tip Çekvalf	96002002
<b>QE2P WW 3x400 V 1,6-2,5A DOL</b>	Trifaze İkili Kullanım Panosu (AP50.50.08.3.V için)	97822631
<b>QE2P WW 3x400 V 2,5-4A DOL</b>	Trifaze İkili Kullanım Panosu (AP50.50.11.3.V için)	97822632
<b>QE3P WW 3x400 V 1,6-2,5A DOL</b>	Trifaze Üçlü Kullanım Panosu (AP50.50.08.3.V için)	97822639
<b>QE3P WW 3x400 V 2,5-4A DOL</b>	Trifaze Üçlü Kullanım Panosu (AP50.50.11.3.V için)	97822640
<b>Float Switch 10m</b>	10 m Kablolü Seviye Flatörü	96003332





UNILIFT KP, drenaj suyunu ve/veya 10mm boyuta kadar partikül içeren gri suyu pompalamak için tasarlanmış, yarı açık çarklı, tek kademeli, dalgıç tipi bir pompadır. 60/50Hz piyasası için çok sayıda türevi ve otomatik çalıştırmanın yanında, manüel çalıştırma özellikleri mevcuttur. Daimi bir tesisat içinde veya portatif bir pompa olarak kullanılabilir. Pompa, bir taşıma kolu ve 5 veya 10 metrelik şebeke kablosu ile donatılmış olduğundan dolayı, DN32 dikey tahliye bağlantısı ile kolayca monte edilebilir. UNILIFT KP tamamen paslanmaz çelikten imal edilmiştir ve çalışma esnasında soğutulması için bir soğutma manşonuna sahiptir. Paslanmaz çelik pompanın manşonu, bakım esnasında kolayca çıkarılması için emme süzgecindeki kelepçesi dahil tek parça halinde üretilmiştir.

## Özellikler

### Sağlam tasarım

Pompa malzemesi korozyona karşı mükemmel direnç sağlar. Pompa gövdesi ve çark paslanmaz çelikten imal edilmiştir. Islak kızak teknolojisi ek sağlamlık ve yüksek güvenilirlik sunar. Motor tamamen kapsül içindedir ve sızıntı yapan mil contaları nedeniyle kısa devre yapmaz. Unilift KP, yoğun saatlerdeki içe akış olaylarını önlemek için saatte 100 başlatmaya kadar performans verebilir (7/24 çalıştırılması tavsiye edilmez). Soğutma manşonu, pompanın sadece kısmen daldırıldığı koşullarda sürekli çalışmayı sağlar. Hidrolik parçaların hızlı servis ve bakımı için, pompanın tüm hidrolüğünü kelepçeyi kullanarak çıkarmak yeterlidir.

### Motor/pompa güvenlik koruması

- Sargı içinde ısı anahtarı ile aşırı yük koruması
- Boylmasına su geçirmez kapsül içindeki kablo fişi, güvenlik ve kolay servise alma özelliğinin yanında, kablo ve serbest anahtarın değiştirilebilmesine imkan tanır
- Değiştirilebilir salmastralar aracılığıyla kuru çalışma koruması

### Kullanışlı ve kolay taşınabilir

Hafif olması, acil durumlarda veya herhangi bir taşıma durumunda mobil kullanımı kolaylaştırır.

### Otomatik çalışma seçeneği

Pompalar, otomatik açma/kapatma ile çalıştırma için seviye flatörleriyle veya manüel çalıştırma durumunda kontrol dolaplarına bağlantı için bu anahtarlar olmadan kullanılabilir. Esnek seviye ayarlaması ile değişken seviye flatörü.

## Şu uygulamalar için uygundur:

Domestik atık su

## Teknik veriler

### Şebeke gerilimi

- 1 x 220-240V, 50/60 Hz
- 3 x 380-415V, 50/60 Hz
- 3 x 200 -230V 60Hz
- 1 x 115V, 60Hz

### Koruma yalıtım sınıfı

IP68, F 155

### Kablo tipi/uzunluğu

H07RN-F; 5 ve 10 m

### Onaylar ve sertifikalar

CE, EN12050-2 (LGA), cCSAus, VDE, EAC



## Performans aralığı

### UNILIFT KP

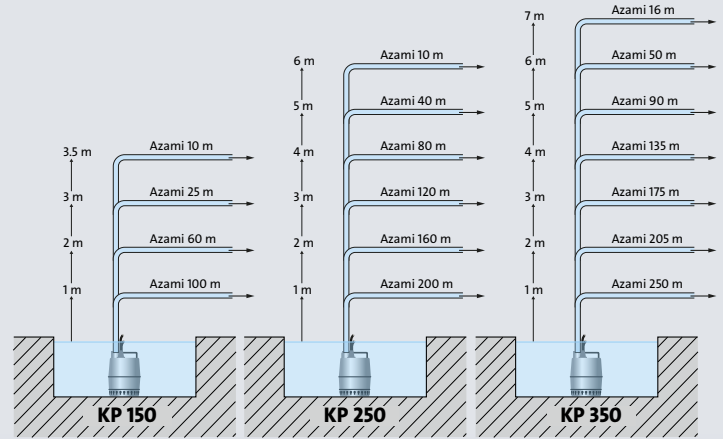
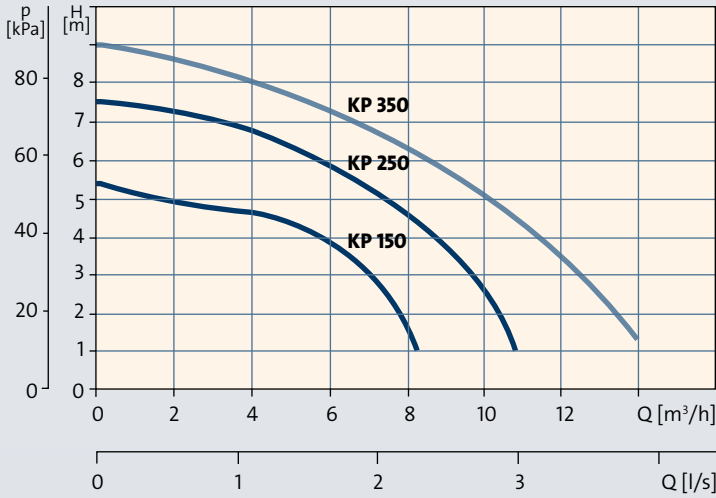

## Çalışma koşulları

### Çalışma modu

Sürekli SI (daldırılmamış)  
Saatte 100 başlatma

### Sıvı sıcaklığı

0 °C ila + 55 °C (3 dakika boyunca 70 °C)

### Azami partikül boyutu (serbest geçiş)

10 mm

### pH derişimi

4 ila 10

### Azami montaj derinliği

110 m - VDE koşulu, su seviyesinin üzerinde asgari 3m kablo uzunluğudur. 7 m - su seviyesinin altında 10m kablo uzunluğu (portatif ve sabit kullanım)

2 m - su seviyesinin altında 5 m kablo uzunluğu (sabit kullanım)

## Boyutlar [mm]

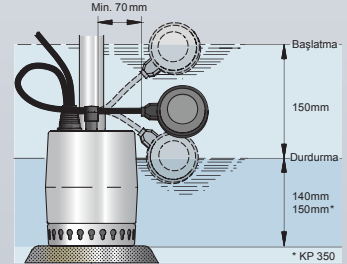
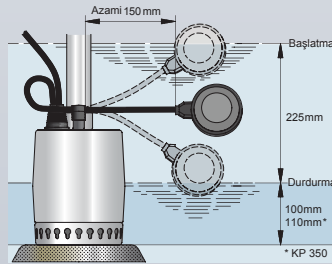
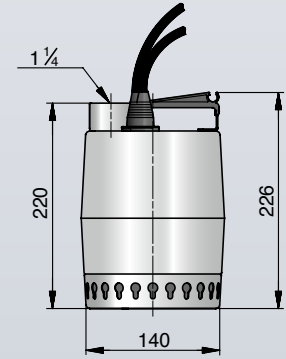
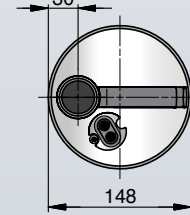

## Tesisatlar:

- Beton pompa kuyularında
- LIFTAWAY B (a)
- Liftaway C (b)
- PUST(c)

Ürün Tipi	Motor Gücü kW - HP	Ağırlık [kg]	Çıkış Ağzı	Debi (m³/h)					Ürün Numarası
				Basma Yüksekliği (mSS)					
UNILIFT KP150-A-1	0,3-0,4	6,5	1 1/4	0	2	4	6	8	011H1800
UNILIFT KP150-AV-1				5,2	4,3	3,5	2,7	8	011H1900
UNILIFT KP150-M-1									011H1300
UNILIFT KP250-A-1	0,48-0,64	7,2	1 1/4	0	3	6	8	10	012H1800
UNILIFT KP250-AV-1				7,5	6,6	5	3,6	1,9	012H1900
UNILIFT KP250-M-1									012H1300
UNILIFT KP350-A-1	0,7-0,93	7,9	1 1/4	0	4	8	10	12	013N1800
UNILIFT KP350-AV-1				9	7,6	5,7	4,4	3	013N1900
UNILIFT KP350-M-1									013N1300

\* A seviye flatörlü model, Av gizli flatörlü model, M flatörsüz model

Aksesuar	Açıklama	Ürün Numarası
Toplu Tip Çekvalf 1 1/4"	Suyun Çarklara Geri Dönmesi Engelleyen Toplu Tip Çekvalf	00015220



UNILIFT CC, benzersiz çift çıkış özelliğiyle 10 mm boyuta kadar partikül içeren drenaj suyu ve gri atık suyun pompalanması için tasarlanmış, hafif bir drenaj pompasıdır.

Çift çıkış özelliği, kurulumu çok esnek kılar ve yer değişimini hiç olmadığı kadar kolay hale getirir. Dilediğiniz gibi yatay veya dikey olarak bağlayabilirsiniz.

UNILIFT CC zeminden 3 mm yukarıdaki su seviyelerine kadar pompalama yapabilir ve daimi bir tesisatta veya bir portatif pompa olarak kullanılabilir.

UNILIFT CC, daha rahat çalışması için bir çekvalf ve dahili havalandırma valfi ile birlikte gelmektedir.

Unilift CC ailesi, üç adet tek kademeli dalgıç tipi pompa içerir: CC 5, CC 7 ve CC 9, portatif kullanıma ve sabit tesisatlara eşit derecede uygundur.

## Özellikler

### Çift çıkış seçeneği

Çıkış, kurulumu daha esnek kılmak ve yer değişimini daha önce hiç olmadığı kadar kolay hale getirmek için yatay veya dikey olarak bağlanabilir.

### Mükemmel bağlanabilirlik

Birlikte verilen adaptör, %", 1"e varan veya % 1"lik çıkışlarda olması gereken şekilde iyi bağlantılar sağlar.

### Düşük emme oranı

Süzgeç çıkarıldığı zaman, 3mm'ye kadar alçaktan emme mümkündür.

### Sağlam tasarım

Pompa malzemesi korozyona karşı mükemmel direnç sağlar.

### Seviye flatörü için yeni tutucu

Yüzdürücüyü çukur kenarlarına veya borulara takılma tehlikesine sokmadan, pompanın dar çukurlara monte edilebilmesini sağlar. Tutucu, başlatma ve durdurma seviyelerinin belirlenmesini garanti eder.

### Geri akışı önleme

önlemek için bir adaptör ve çekvalf verilir.

### Isıl aşırı yüklenme koruması

Tek fazlı sürüm, kazara aşırı yüklenmeye karşı dahili ısıl koruma aracılığıyla etkin bir şekilde korunmuştur. Bu, ek bir motor korumasının gerekli olmadığı anlamına gelir.

### Kullanışlı ve kolayca taşınabilir

Pompanın hafif olması ve muhafazaya takılmış bir taşıma tutacağıın bulunması, onu kullanışlı ve kolay taşınabilir kılar.

### Kendinden havalandırmalı valf

UNILIFT CC, havanın pompa içinde sıkışmasını önleyen, tutacak kısmında bulunan bir dahili havalandırma valfi içerir. Pompayı su altına yerleştirin, gücü açın ve keyfinize bakın.

## Şu uygulamalar için uygundur:

**10mm boyuta kadar parçacık içeren drenaj suyu ve gri atık suyun pompalanması.**





## Performans aralığı

### UNILIFT CC

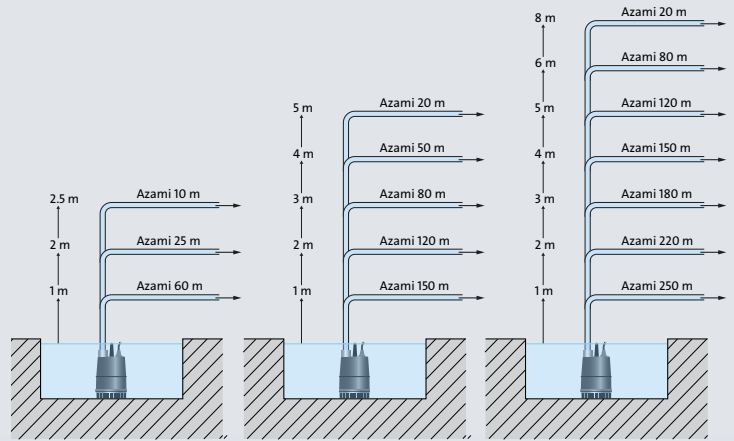
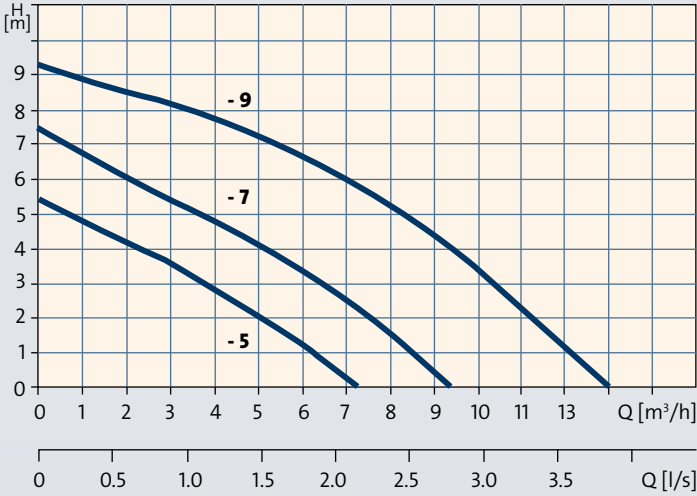

## Çalışma koşulları

**Sıvı sıcaklığı**  
0 °C ila +40 °C

**Azami partikül boyutu**  
Ø10mm

**pH deriřimi**  
4 ila 9

**Azami montaj derinliđi**  
10m

## Teknik veriler

**Şebeke gerilimi**  
1 x 220-240 V, 50/60 Hz  
1 x 115V, 60Hz

**Muhafaza sınıfı**  
IP68

**Kablo uzunluđu**  
10m

**Onaylar ve sertifikalar**  
CE, EN12050-2 (LGA), cCSAus, VDE, EAC

## Tesisatlar:

- Beton pompa kuyularında
- UNO-/DUOLIFT (a)
- LIFTAWAY B (b)
- PUST (c)

## Boyutlar

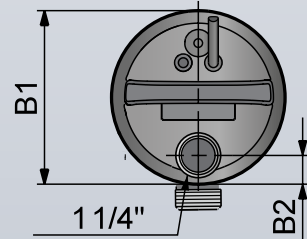
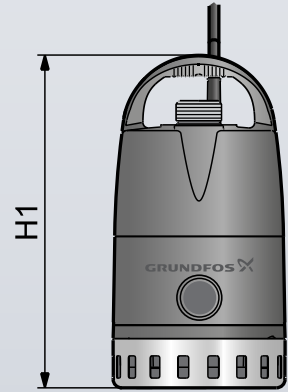
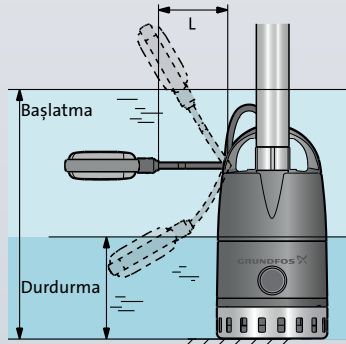

Ürün Tipi	Motor Gücü kW - HP	Ağırlık [kg]	Çıkış Ađzı	Debi (m³/h) Basma Yüksekliđi (mSS)					Ürün Numarası
				0	1	2	3	5	
UNILIFT CC 5 A1	0,24 – 0,32	4,35	¾" / 1" / 1¼"	0	1	2	3	5	96280966
				5	4	3	2,2	0,8	
UNILIFT CC 5 AG1	0,24 – 0,32	4,35	¾" / 1" / 1¼"	0	1	2	3	5	98624419
				5	4	3	2,2	0,8	
UNILIFT CC 7 A1	0,38 – 0,5	4,6	¾" / 1" / 1¼"	0	2	4	7	9	96280968
				7,4	5,9	4,6	2,7	1,1	
UNILIFT CC 7 AG1	0,38 – 0,5	4,6	¾" / 1" / 1¼"	0	2	4	7	9	98624463
				7,4	5,9	4,6	2,7	1,1	
UNILIFT CC 9 A1	0,78 – 1,04	6,5	¾" / 1" / 1¼"	0	2	5	10	13	96280970
				9,5	8,8	7,6	4,3	2,3	
UNILIFT CC 9 AG1	0,78 – 1,04	6,5	¾" / 1" / 1¼"	0	2	5	10	13	98624465
				9,5	8,8	7,6	4,3	2,3	

\*A1 FLATÖRLÜ MODEL \*\*AG1 KOLLU FLATÖRLÜ MODEL





### Kullanıldığı Yerler ve Özellikleri

- Atık su, drenaj ve çamur ihtiva eden suların pompalanmasında kullanılabilir.
- Parçalayıcı bıçakları sayesinde katı partikül boyunu küçülterek borulardan akışı sağlar.
- Yarı açık çarkları döküm demirden imal edilmiştir.
- Bıçaklar sertleştirilmiş çelik malzemedir.
- Gövde dökme demirdir.
- Maks. 40°C sıvı sıcaklığı
- pH 4-10
- Montaj ayağı üzerindedir.



### Genel Özellikleri

SE G .40 .12 E .Ex .2 .1 5 02

#### Pompa Tipi :

Atık Su pompası

#### Çark Tipi:

Parçalıyıcı bıçaklı

#### Pompa Çıkışı :

DN40, DN50

Motor Gücü;

P2/100 [W]

#### Pompa İçerisindeki Ekipman:

Standart versiyon,

Sensörlü versiyon Autoadapt'lı

#### Pompa Versiyonu;

Ex-proof motor koruma sınıfı

#### Kutup Sayısı:

2 Kutuplu

#### Faz:

1 Monofaze / 3 Trifaze

#### Şebeke Frekansı:

50 Hz

Voltaj ve Çalışma Methodu;

02, 230 V DOL

0B, 400-415V DOL

0C, 230-240 V DOL

#### Jenerasyon:

[ ] 1. Jenerasyon

A 2. Jenerasyon

B 3. Jenerasyon

#### Pompa Malzemesi;

Standart EN- GJL-250

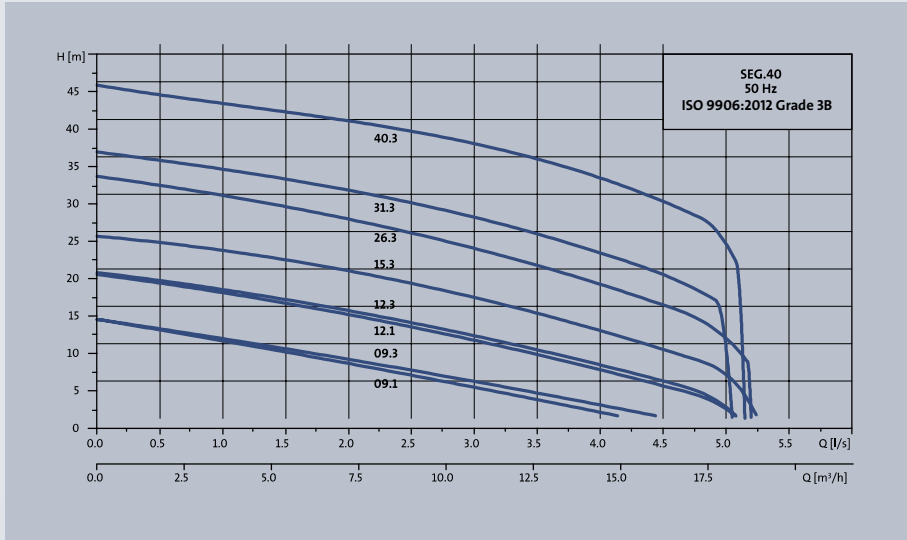

## SEG

### DN 40 Basma Hattı

Ürün Tipi	Voltaj [V]	Motor Gücü P <sub>1</sub> /P <sub>2</sub> [kW]	Akım [A]	Bağlantı PN 10	Ağırlık [kg]	Ürün Numarası
<b>10 mt. Kablolü Parçalıyıcı Bıçaklı Pompalar</b>						
SEG.40.09.2.1.502	1 x 230 V*	1,4 / 0,9	6,1	DN 40	38	96075893
SEG.40.09.2.50B	3 x 400 V	1,4 / 0,9	2,6	DN 40	38	96075897
SEG.40.12.2.1.502	1 x 230 V*	1,8 / 1,2	8,2	DN 40	38	96075901
SEG.40.12.2.50B	3 x 400 V	1,8 / 1,2	3,1	DN 40	38	96075905
SEG.40.15.2.50B	3 x 400 V	2,3 / 1,5	3,8	DN 40	38	96075909
SEG.40.26.2.50B	3 x 400 V	3,7 / 2,6	6,1	DN 40	57	96075913
SEG.40.31.2.50B	3 x 400 V	3,9 / 3,1	6,3	DN 40	65	96075915
SEG.40.40.2.50B	3 x 400 V	5,2 / 4,0	8,2	DN 40	65	96075917
Montaj Ayağı Oto-Kaplin Sistemi (SEG 40)						96076063
Toplu Tip Çekvalf (SEG 40)						96489972
Float Switch 10 m						96003332

### DN 50 Basma Hattı

Ürün Tipi	Voltaj [V]	Motor Gücü P <sub>1</sub> /P <sub>2</sub> [kW]	Akım [A]	Bağlantı PN 10	Ağırlık [kg]	Ürün Numarası
<b>10 mt. Kablolü Parçalıyıcı Bıçaklı Pompalar</b>						
SEG.50.26.2.50B	3 x 400 V	3,2 / 2,6	6	DN 50	64	99274384
SEG.50.31.2.50B	3 x 400 V	3,7 / 3,1	7	DN 50	72	99274386
SEG.50.40.2.50B	3 x 400 V	4,9 / 4	8	DN 50	72	99274388
Montaj Ayağı Oto-Kaplin Sistemi (SEG 50)						97695874
Toplu Tip Çekvalf (SEG 50)						96002002
Float Switch 10 m						96003332

\* SEG mono-faze pompaların kontrol panosu için merkez ofisimize danışınız.

## QE-WW panolar 1 Pompalı

Ürün Tipi	Voltaj [V]	Akım Ayar Aralığı [A]	Motor - Yol Verme Metodu	Pano Ölçüleri W x H x D [mm]	Ürün No
QE1P WW	1x220	9	DOL	220x300x120	99350803
QE1P WW	1x220	12	DOL	220x300x120	97798935
QE1P WW	3x400	1 - 1,6	DOL	220x300x120	98609535
QE1P WW	3x400	1,6 - 2,5	DOL	220x300x120	98609543
QE1P WW	3x400	2,5 - 4	DOL	220x300x120	98609544
QE1P WW	3x400	4 - 6	DOL	220x300x120	98609545
QE1P WW	3x400	5,8 - 8	DOL	220x300x120	98609546
QE1P WW	3x400	7 - 10	DOL	220x300x120	98609547
QE1P WW	3x400	9 - 13	DOL	220x300x120	98609548
QE1P WW	3x400	12 - 18	DOL	220x300x120	98609549
QE1P WW	3x400	24	DOL	220x300x120	98609550

## 2 Pompalı

Ürün Tipi	Voltaj [V]	Akım Ayar Aralığı [A]	Motor - Yol Verme Metodu	Pano Ölçüleri W x H x D [mm]	Ürün No
QE2P WW	1x220	7	DOL	220x300x120	99166719
QE2P WW	1x220	12	DOL	220x300x120	99166720
QE2P WW	3x400	1 - 1,6	DOL	220x300x120	97798944
QE2P WW	3x400	1,6 - 2,5	DOL	220x300x120	97822631
QE2P WW	3x400	2,5 - 4	DOL	220x300x120	97822632
QE2P WW	3x400	4 - 6	DOL	220x300x120	97822633
QE2P WW	3x400	5,8 - 8	DOL	220x300x120	97822634
QE2P WW	3x400	7 - 10	DOL	220x300x120	97822635
QE2P WW	3x400	9 - 13	DOL	300x380x120	97822636
QE2P WW	3x400	12 - 18	DOL	220x300x120	97822637
QE2P WW	3x400	24	DOL	220x300x120	98609551

## 3 Pompalı

Ürün Tipi	Voltaj [V]	Akım Ayar Aralığı [A]	Motor - Yol Verme Metodu	Pano Ölçüleri W x H x D [mm]	Ürün No
QE3P WW 3X400V	3x400	1 - 1,6	DOL	300x380x120	97822638
QE3P WW 3X400V	3x400	1,6 - 2,5	DOL	300x380x120	97822639
QE3P WW 3X400V	3x400	2,5 - 4	DOL	300x380x120	97822640
QE3P WW 3X400V	3x400	4 - 6	DOL	300x380x120	97822641
QE3P WW 3X400V	3x400	5,8 - 8	DOL	300x380x120	97822642
QE3P WW 3X400V	3x400	7 - 10	DOL	300x380x120	97822643
QE3P WW 3X400V	3x400	9 - 13	DOL	380x460x120	97822644
QE3P WW 3X400V	3x400	12 - 18	DOL	300x380x120	97822645
QE3P WW 3X400V	3x400	24	DOL	300x380x120	98609552

CONLIFT güvenilir, sessiz, kompakt bir yoğuşma suyu tahliye pompası ailesidir. CONLIFT pompaları, gazlı ve benzinli kazanlardan, nem gidericilerden, buzdolaplarından ve klimalardan gelen yoğuşma suyunun doğal olarak tahliye olmadığı veya yoğuşma kaynağının yerel su birikintisi seviyesinin altında olduğu durumlarda kullanılır.

Bu tesisat için gerekli tüm unsurlar dahil edilmiştir ve üniteler bir kez monte edildikten sonra otomatik olarak çalışır. CONLIFT1, alışılmadık derecede yüksek sıvı seviyelerine ulaşılması durumu için sesli alarm fonksiyonları ile donatılmıştır. Bunun yanında, CONLIFT çamurlu yoğuşma suyunun pH değerine yükselten bir nötrleştirme ünitesiyle de kullanılabilir.



## Özellikler

### Kolay montaj veya değişim

Montaj, neredeyse her hortum çapı için çeşitli adaptör seçenekleriyle birlikte esnek hortum konnektörleri kullanılarak hızlı ve kolay şekilde yapılır.

### Alarm fonksiyonu

Depodaki sıvı seviyesinin alışılmadık derecede yükselmesi durumunda, pompa zorla başlatılır ve bir sesli alarm verilir. CONLIFT ayrıca pompayı zorla başlatma yerine yoğuşma suyu kaynağını kapatmak için de ayarlanabilir.

### Çamurlu yoğuşma suyunu nötrleştirme

Nötrleştirme ünitesi, kanalizasyon sistemlerini korumak için, çamurlu yoğuşma suyunun pH değerini 2,5'in altındaki bir seviyeden nötr seviyeye yükseltir. Nötrleştirme ünitesiyle birlikte CONLIFT, düşük pH değerleri oluşturan benzinli kazanlar veya 200 kW'a varan gazlı kazanlar için özellikle tavsiye edilmektedir.

## Şu uygulamalar için uygundur:

Kanalizasyon hattının altındaki veya uzağındaki bodrumlara konulan ısıtma kazanları, klimalar, buzdolaplarının yoğuşma suyunun tahliyesi.

Yoğuşma suyu gidermede bir sonraki adımdır





## Performans aralığı

CONLIFT

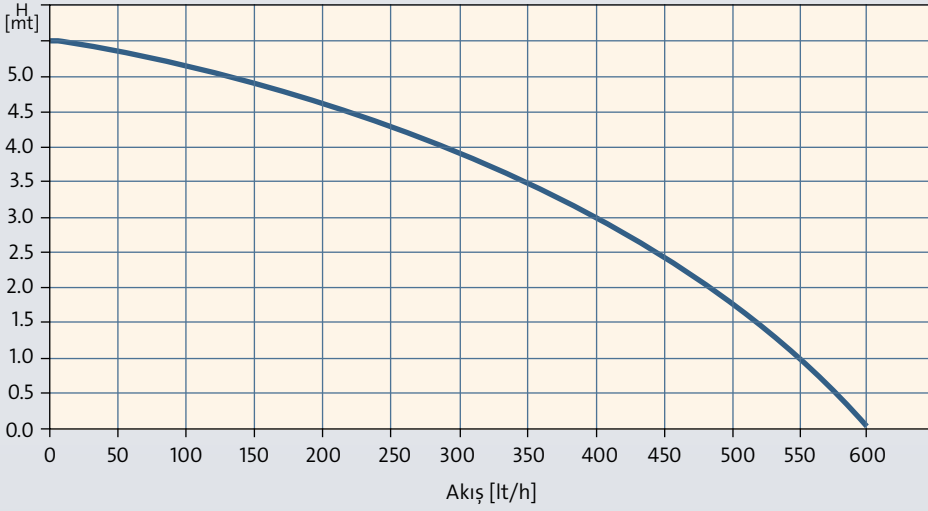

## Çalışma koşulları

### Sıvı sıcaklığı

+ 50 °C (5 dakika boyunca 90 °C)

### Ortam sıcaklığı

+5°C ila +50 °C

### pH konsantrasyonu

Conlift1 ve Conlift2,5&gt; :2 pH

Conlift2 pH+: &lt; 3,0 pH

## Teknik veriler

### Şebeke gerilimi

1 x 220-240 V, 50 Hz

### Muhafaza sınıfı

IP24

### Girişler/boyutları:

4 x Ø28 mm

### Tahliye/hortum uzunluğu/malzeme:

Ø10(8)mm /6m/PVC

### Ses basıncı seviyesi

&lt; 47 dB(A).

### Saat başına azami başlatma sayısı:

60 start/h

### Onaylar ve sertifikalar

CE, EAC

## Boyutlar [mm]

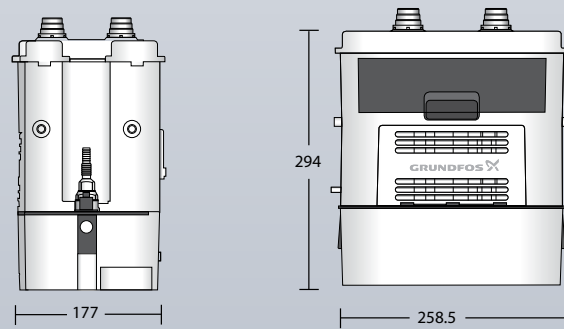
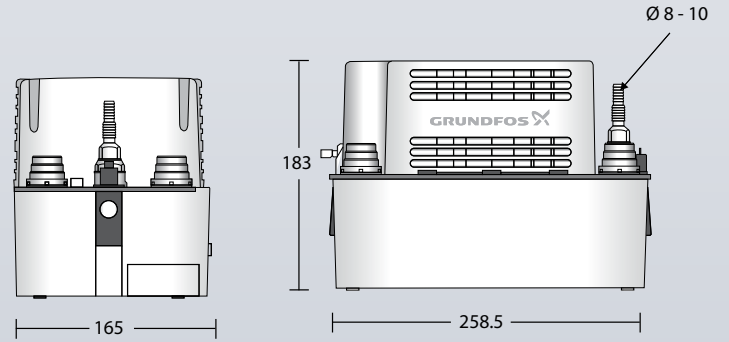

Pompa tipi	Ürün No
CONLIFT1	97936156

SOLOLIFT2 küçük, montaja hazır bir kaldırma istasyonu ailesidir. SOLOLIFT2 D2-, atık suyun doğal aşağı eğim vasıtasıyla ana kanalizasyona doğrudan yönlendirilemediği durumlarda, bir lavabo, duşakabin veya taharetlikteki gri atık suyun pompalanması için uygundur. Ünite, duvar önü tesisatları veya bir lavabonun altındaki dolapta bulunan tesisatlar için tasarlanmıştır. Tasarım, güvenilirlik ve hızlı montajla birlikte, kolay ve temiz bir hizmet sunmaya odaklanmıştır. SOLOLIFT2 D2-, su seviyesine göre otomatik olarak çalışır ve durur.



## Özellikler

### Sağlamlık ve çalışma güvenilirliği

Sağlam motor, krank muhafazası ve atık suyla temas eden mil paslanmaz çelikten imal edilmiştir.

### Kolay montaj veya değişim

SOLOLIFT2 D2-, dar alanlarda montaj için ince bir tasarım sunmaktadır.

### Uygun bakım imkanı

Çıkarılabilir, kompakt pompa motoru ünitesi, her türlü bakım işinin hızlı ve temiz yapılmasını sağlar. Tahliye ve giriş boruları sökmeye veya üniteyi servise almak için çıkarmaya gerek yoktur.

## Şu uygulamalar için uygundur:

**Bir lavabo, duşakabin veya taharetlikteki gri atık suyun pompalanması içindir**



## Performans aralığı

## SOLOLIFT2 D-2

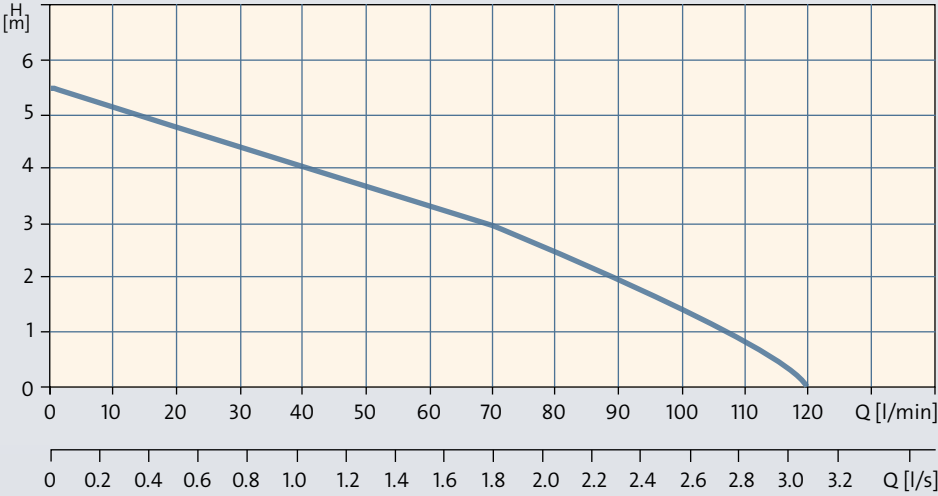

## Çalışma koşulları

**Sıvı sıcaklığı**  
+50 °C

**Ortam sıcaklığı**  
+5°C ila +35 °C

**Azami parçacık boyutu**  
Ø10mm

**pH konsantrasyonu**  
4 to 10

## Teknik veriler

**Şebeke gerilimi**  
1 x 220-240 V, 50 Hz  
1 x 220V, 60 Hz  
1 x 115V, 60 Hz

**Muhafaza sınıfı**  
IP44

**Esnek tahliye dirseği**  
Ø22/32

**Kablo uzunluğu**  
1.2m

**Olası giriş boyutu**  
yan tarafta 2 x Ø40/36/32

**Depo hacmi**  
2.0 litre

**Onaylar ve sertifikalar**  
CE, EN12050-2 (LGA), cCSAus, VDE, EAC, SASO

## Boyutlar [mm]

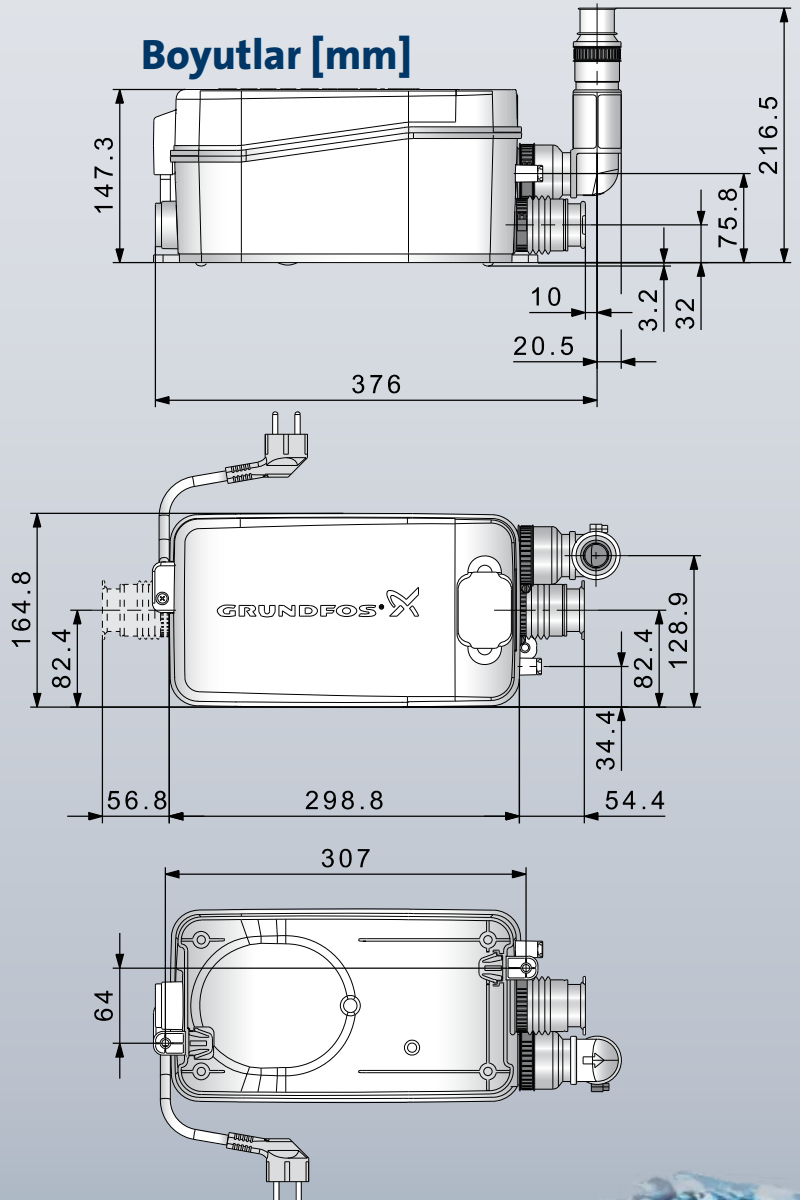

Pompa tipi	Ürün No
Sololift2 D-2	97775318

SOLOLIFT2 C3-, atık suyun doğal aşağı eğim vasıtasıyla ana kanalizasyona doğrudan yönlendirilemediği durumlarda, çamaşır makinesi, bulaşık makinesi, küvet, lavabo, duşakabin veya evyedeki gri atık suyun pompalanması için uygundur. Ünite duvar önü tesisatlar için tasarlanmıştır.

Profesyonel tasarım, sürekli çalışma esnasında 75°C'ye varan ve 30 dakika boyunca 90°C'ye varan sıcaklıklarda atık suyun taşınmasını mümkün kılar. Tasarım, güvenilirlik ve hızlı montajla birlikte, kolay ve temiz bir hizmet sunmaya odaklanmıştır. SOLOLIFT2 C3- kaldırma istasyonu, su seviyesine göre otomatik olarak çalışır ve durur.



## Özellikler

### Sağlamlık ve çalışma güvenilirliği

Güçlü motor, 90 °C'ye varan sıcaklıklardaki gri atık suyun pompalanması esnasında en iyi çalışma güvenilirliğini sağlar.

YENİ: Kaliteli paslanmaz çelik bileşenler, evsel su filtrasyon cihazlarından tuzlu salamura suyunun tahliye edilmesine imkan tanır.

### Hızlı ve kolay kurulum veya değiştirme

Ayarlanabilir tahliye ve giriş bağlantılarına sahip SOLOLIFT2 C3-, kolayca monte edilebilir veya mevcut tesisatlarla değiştirilebilir. SOLOLIFT2 C3-, ayrıca duvar önleri gibi dar alanlarda montaj için ince bir tasarım sunar. İki seçilebilir seviye, her türlü uygulama için elverişlidir.

### Uygun bakım imkanı

Çıkarılabilir, kompakt pompa ünitesi, her türlü bakım işinin hızlı ve temiz yapılmasını sağlar. Tahliye ve giriş boruları sökmeye veya üniteyi servise almak için çıkarmaya gerek yoktur.

## Şu uygulamalar için uygundur:

**Bir çamaşır makinesi, bulaşık makinesi, küvet, lavabo, duşakabin veya evyedeki gri atık suyun pompalanması.**

Ana toprak borudan uzaktaki sıhhi tesisatlar!





## Performans aralığı

## SOLOLIFT2 C-3

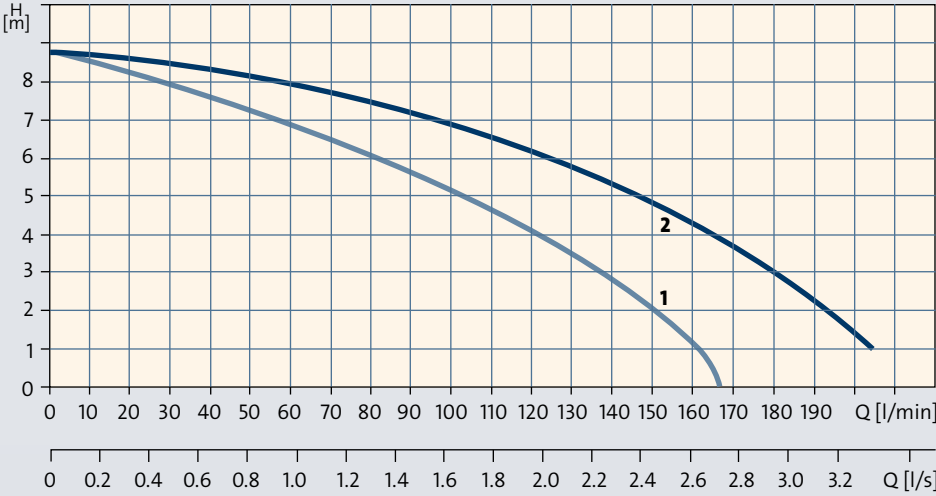

1: Yatay çıkış  
2: Dikey çıkış

## Çalışma koşulları

## Sıvı sıcaklığı

sürekli modda 75+ °C, 30 dakika boyunca 90 °C

## Ortam sıcaklığı

+5°C ila +35 °C

## Azami parçacık boyutu

Ø20mm

## pH konsantrasyonu

4 ila 10

## Teknik veriler

## Şebeke gerilimi

1 x 220-240 V, 50 Hz

1 x 220V, 60 Hz

1 x 115V, 60 Hz

## Muhafaza sınıfı

IP44

## Esnek tahliye dirseği

Ø22/25/28/32/36/40

## Kablo uzunluğu

1.2m

## Muhtemel giriş boyutları

üst taraftan 1 x Ø40/36/32, yan taraftan 2 x Ø 50/40/36

## Depo hacmi

5.7 litre

## Onaylar ve sertifikalar

CE, EN12050-3 (LGA), cCSAus, VDE, EAC, SASO

## Boyutlar [mm]

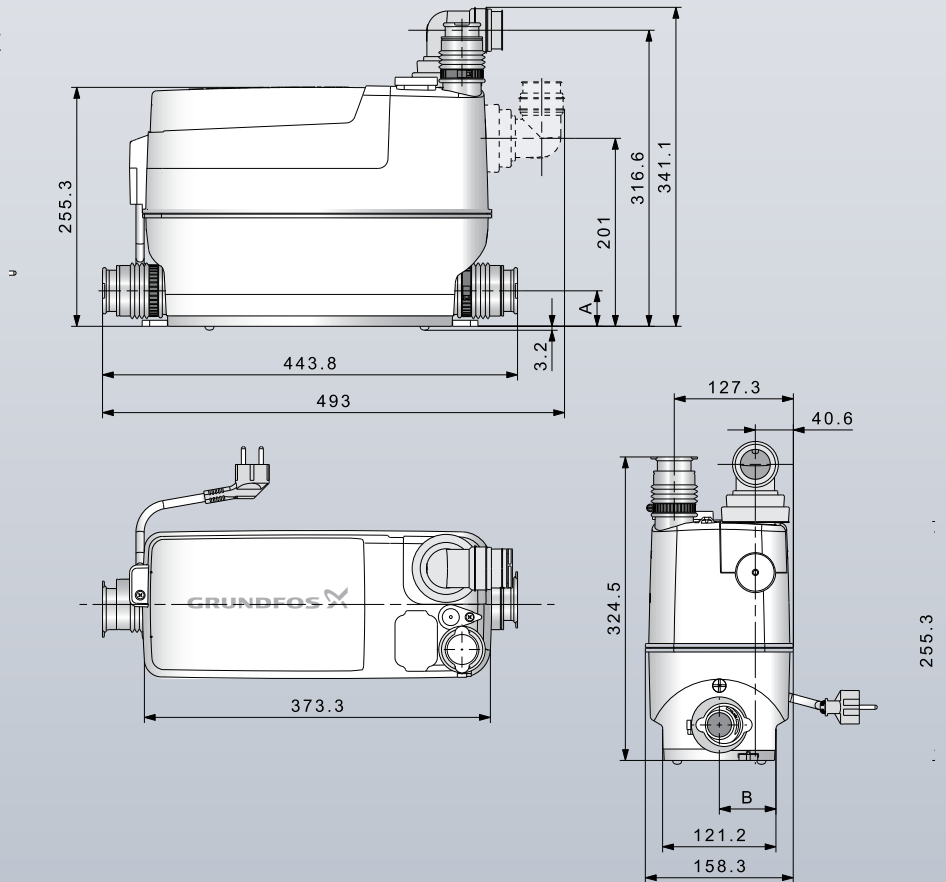

Pompa tipi	Ürün No
Sololift2 C-3	97775317

SOLOLIFT2 WC1- ve WC3-, entegre profesyonel kesici sisteme sahip, küçük, montaja hazır terfi istasyonlarıdır. Atık su pompalamaya uygundur ve dolayısıyla atık suyun doğal aşağı eğim vasıtasıyla ana kanalizasyona doğrudan yönlendirilemediği durumlarda, duşakabin veya tuvalet gibi tesisatları monte etme fırsatı sunarlar. SOLOLIFT2 talebe göre otomatik olarak başlar ve durur. Grundfos SOLOLIFT2 serisini tasarlarken, güvenilirlik ve hızlı montajla birlikte, kolay ve temiz bir hizmet sunmaya odaklanmıştır.



## Özellikler

### Sağlamlık ve çalışma güvenilirliği

Güçlü motor, örneğin kadın hijyen ürünlerinin bazen tuvalete atılıp sifonun çekildiği durumlarda bile, en iyi çalışma güvenilirliğini sağlar.

### Hızlı ve kolay kurulum veya değiştirme

Ayarlanabilir tahliye ve giriş bağlantılarına sahip SOLOLIFT2, kolayca monte edilebilir ve değişim durumları için idealdir. İnce tasarım, dar alanlarda montaja mükemmel uyum sağlar.

### Uygun bakım imkanı

Çıkarılabilir, kompakt pompa ünitesi, her türlü bakım işinin hızlı ve temiz yapılmasını sağlar. Tahliye ve giriş boruları sökmeye veya üniteyi servise almak için çıkarmaya gerek yoktur.

## Şu uygulamalar için uygundur:

**WC1-:** Bir WC ve bir lavabonun bağlanması.

**WC3-:** Bir WC ile lavabo, duş, taharetlik gibi en fazla üç ek ünitenin bağlanması.



## Performans aralığı

## Sololift2 WC-1, WC-3

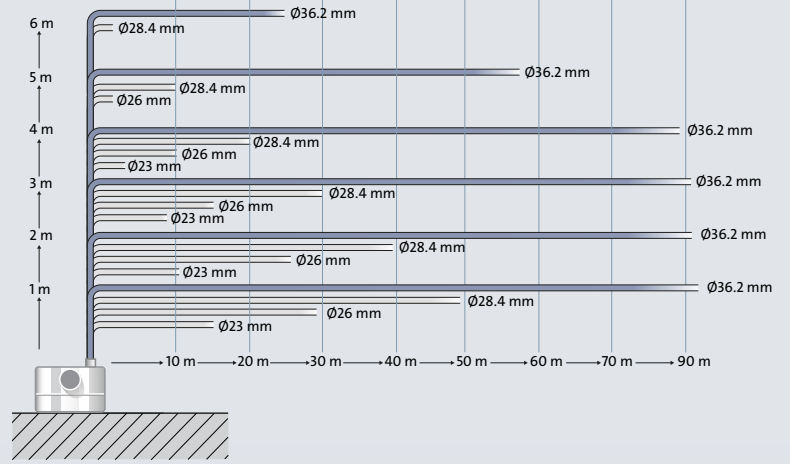
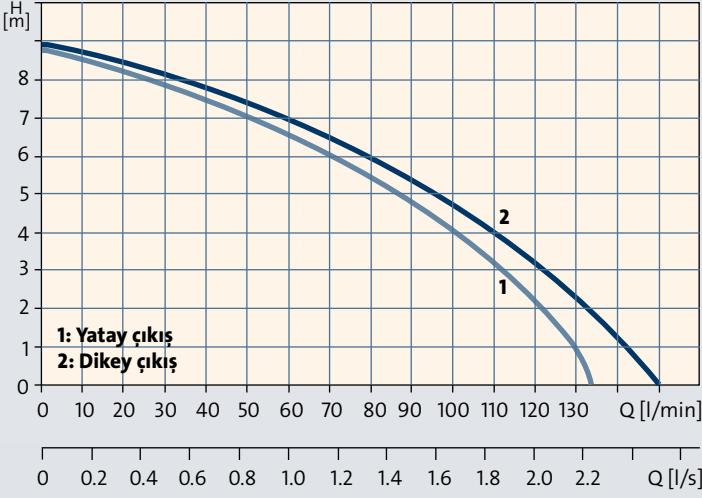

## Çalışma koşulları

## Sıvı sıcaklığı

+50 °C

## Ortam sıcaklığı

+5°C ila +35 °C

## Azami parçacık boyutu

Öğütücü, 10 mm serbest geçiş mesafesiyle hidrolik kısmın önündedir

## pH konsantrasyonu

4 ila 10

## Teknik veriler

## Şebeke gerilimi

1 x 220-240 V, 50 Hz

1 x 220 V, 60 Hz

1 x 115 V, 60 Hz

## Muhafaza sınıfı

IP44

## Esnek tahliye dirseği

Ø22/25/28/32/36/40

## Kablo tipi

H05VV-F

## Kablo uzunluğu

1.2m

## Tuvalet bağlantısı

EN 33 veya EN 37'e göre yatay çıkışlı tuvaletler.

## Muhtemel giriş boyutu

1 x Ø32/36/40

## Onaylar ve sertifikalar

CE, EN12050-3 (LGA), cCSAus, VDE, EAC, SASO

## Boyutlar [mm]

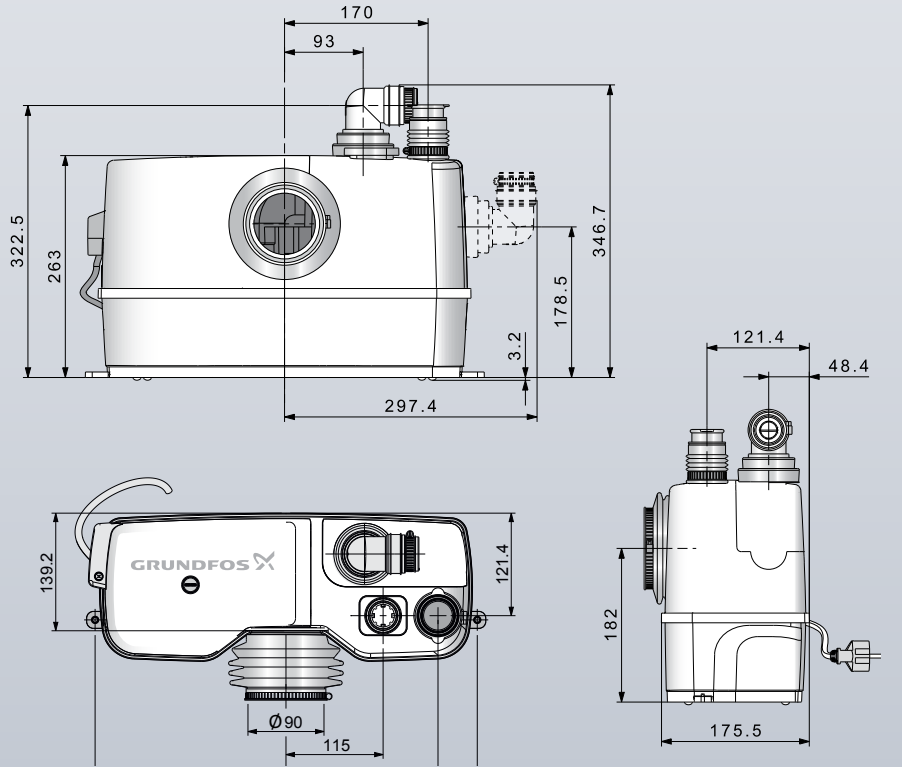

Pompa tipi	Ürün No
Sololift2 WC-1	97775314
Sololift2 WC-3	97775315

SOLOLIFT2 CWC3-, atık suyun doğal aşağı eğim vasıtasıyla ana kanalizasyona doğrudan yönlendirilemediği durumlarda, bir tekli duvara asılı tuvalet, lavabo, duşakabin ve bir taharetlik veya pisuvardaki atık suyun pompalanması için uygundur. Tasarım, güvenilirlik ve hızlı montajla birlikte, kolay ve temiz bir hizmet sunmaya odaklanmıştır. SOLOLIFT2 CWC3-, atık su seviyesine göre otomatik olarak çalışır ve durur.



## Özellikler

### Sağlamlık ve çalışma güvenilirliği

Güçlü motor, örneğin kadın hijyen ürünlerinin bazen tuvalete atılıp sifonun çekildiği durumlarda bile, en iyi çalışma güvenilirliğini sağlar.

### Hızlı ve kolay kurulum veya değiştirme

Ayarlanabilir tahliye ve giriş bağlantılarına sahip SOLOLIFT2, kolayca monte edilebilir veya mevcut tesisatlarla değiştirilebilir. SOLOLIFT2 CWC3-, ayrıca ön duvar montajı için ince bir tasarım sunmaktadır.

### Uygun bakım imkanı

Çıkarılabilir, kompakt pompa motoru ünitesi, her türlü bakım işinin hızlı ve temiz yapılmasını sağlar. Tahliye ve giriş boruları sökmeye veya üniteyi servise almak için çıkarmaya gerek yoktur.

## Şu uygulamalar için uygundur:

Bir WC ile duş, taharetlik veya lavabo gibi en fazla üç ek ünitenin bağlanması için duvar tesisatları.





## Performans aralığı

## SOLOLIFT2 CWC-3

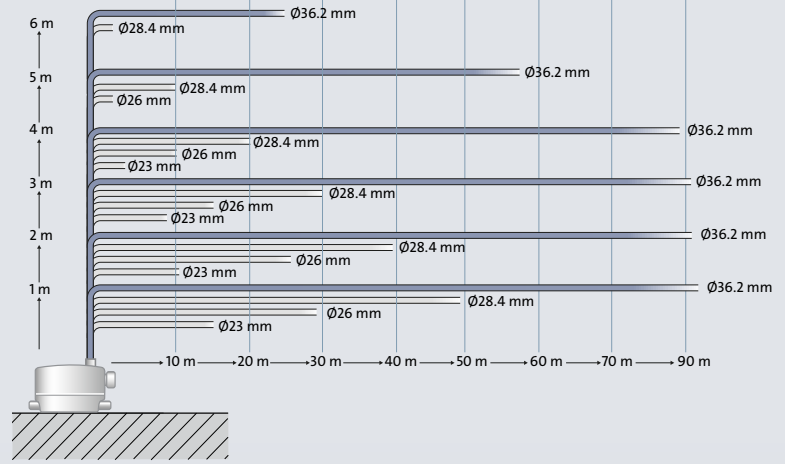

## Çalışma koşulları

## Sıvı sıcaklığı

+50 °C

## Ortam sıcaklığı

+5 °C ila +35 °C

## Azami parçacık boyutu

Öğütücü, 10 mm serbest geçiş mesafesiyle hidrolik kısmın önündedir

## pH konsantrasyonu

4 ila 10

## Teknik veriler

## Şebeke gerilimi

1 x 220-240 V, 50 Hz

1 x 220 V, 60 Hz

1 x 115 V, 60 Hz

## Muhafaza sınıfı

IP44

## Esnek tahliye dirseği

Ø22/25/28/32/36/40

## Kablo uzunluğu

1.2m

## Tuvalet bağlantısı

EN 33 veya EN 37'e göre yatay çıkışlı tuvalet.

Tuvalet, sifon çekme başına en az 4 litre kullanılmalıdır.

## Muhtemel giriş boyutları

üst taraftan 1 x Ø40/36/32, yan taraftan 2xØ50/40/36

## Depo hacmi

9.0 litre

## Onaylar ve sertifikalar

CE, EN12050-3 (LGA), cCSAus, VDE, EAC, SASO

## Boyutlar [mm]

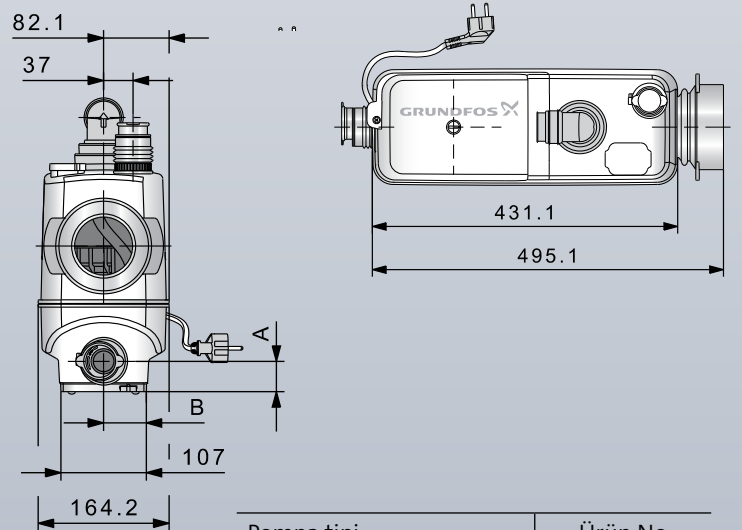
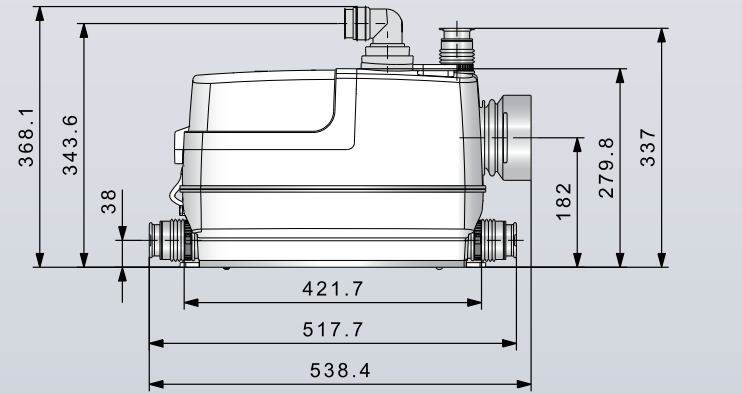

Pompa tipi	Ürün No
Sololift2 CWC-3	97775316



MULTILIFT MSS, yer çekimiyle drenajın imkansız olduğu, kanalizasyon seviyesi altındaki tek aileli evlerden, bütün bir konuta kadar atık suyu (dışkı içeren) toplamak ve aktarmak için tasarlanmış, güçlü bir terfi istasyonudur. MULTILIFT MSS bir kuru tesisat pompası, toplama deposu, seviye sensörü, kablolu kontrol cihazı ve geri dönüşsüz valf içermekte olup, montaja hazırdır, tam otomatiktir ve düşük gürültüyle çalışır. Pompa paslanmaz çelikten yapılmış olup, bir tıkanmayan vorteks çarka sahiptir. Toplama deposu basınca dayanıklıdır, gaz ve koku geçirmez. MULTILIFT MSS, tıkanmayan seviye sensörüyle birlikte, sorunsuz ve güvenilir şekilde çalışma sağlar.

## Özellikler

### Çalıştırması kolaydır

Giriş seviyesi ayarına sahip LC 220 kontrol cihazı, güvenlik fonksiyonları ve uygun çalıştırma işlemi için ayrı alarm göstergeleri.

### Aşırı yüklenme koruması

Tek ve üç fazlı motorlar, sargılarda bulunan bir ısı anahtarı ve aşırı yüklenme durumunda motoru devre dışı bırakan ek bir ısı devre kesici tarafından korunmaktadır. Motor aşırı yüklenirse, otomatik olarak duracaktır. Sıcaklığı normal çalışma sıcaklığına düştüğü zaman, otomatik olarak tekrar başlayacaktır.

### Hızlı ve temiz servis imkanı

Kuru tesisat pompalarını servise almak kolaydır, sadece manüel moddayken depoyu boşaltın ve pompayı yerinden sökün. Geri dönüşsüz valfe servis için kolayca erişilebilir.

### Su basmış bodrumlar

Su basma durumunda, MULTILIFT MSS sorunsuz çalışmaya devam eder. Bir hafta boyunca 2 metreye varan sel yüksekliğine dayandığı testle kanıtlanmıştır. Pompa ve depo IP68 koruma sınıfındadır.

### Güçlü pompalar

Kuru montaj ve aralıklı çalışma için tasarlanan motor, saatte 40 başlatmanın üstesinden kolayca gelebilir, bu da tek aileli bir evin veya hafif bir ticari uygulamanın ihtiyaçlarına mükemmel ölçüde uymaktadır.

### Güçlü ve dayanıklı depo

8 mm'ye varan duvar kalınlığına sahip, hafif, kaynaksız kalıplanmış polietilen (PE) deponun özel tasarımı, MULTILIFT deposunu basınca karşı son derece dayanıklı kılar (EN1-12050'e uyumlu şekilde 5 metreye varan su sütununda basınca dayanıklıdır).

## Şu uygulamalar için uygundur:

**Tek aileli evlerden veya hafif ticari uygulamalardan gelen atık suyun toplanması.**



## Performans aralığı

## MULTILIFT MSS

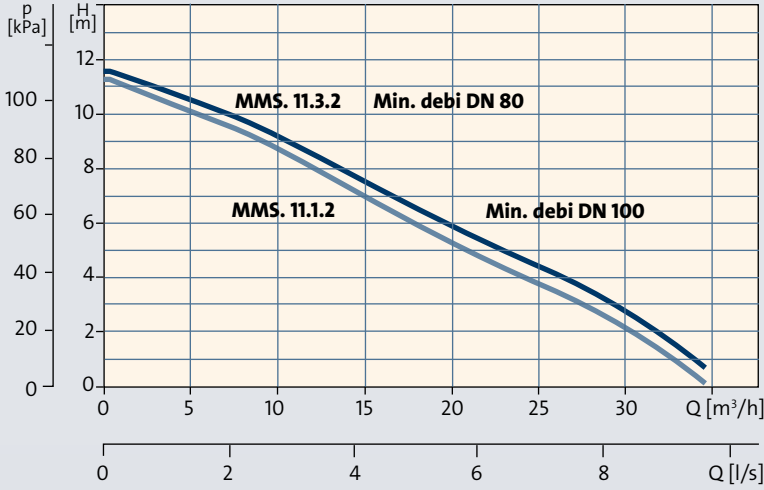

## Çalışma koşulları

## Sıvı sıcaklığı

0 °C ila +40 °C

## Ortam sıcaklığı

+0 °C ila 40 °C

## Azami parçacık boyutu

40 mm

## Teknik veriler

## Şebeke gerilimi

1 x 220-240 V, 50 Hz

3 x 220-240/380-415, 50 Hz

## Muhafaza sınıfı

IP68 (kaldırma istasyonu ve motor)

IP56 (kontrol cihazı)

## Ses basıncı seviyesi

&lt; 70 dB(A).

## Onaylar ve sertifikalar

CE, EN12050-1 (LGA), EAC

## Boyutlar [mm]

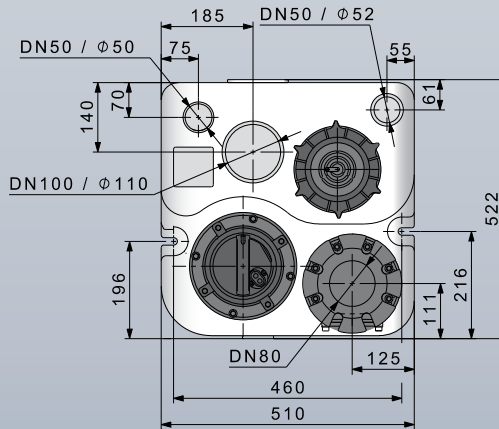
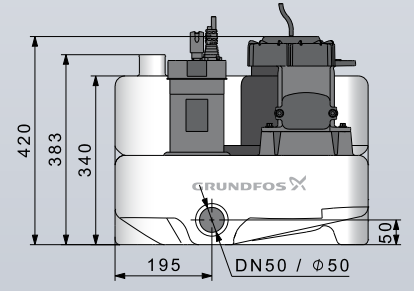
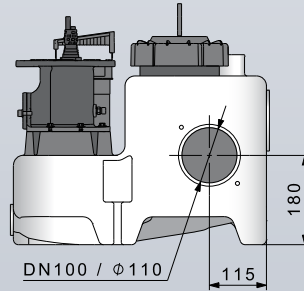
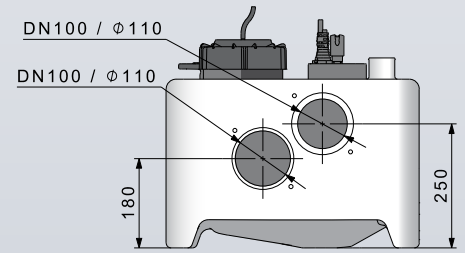
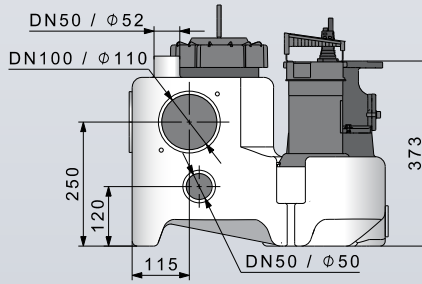

Pompa tipi	Ürün No
MSS.11.1.2	97901037
MSS.11.3.2	97901027

\*4 metre kablolu modellerdir.



## RESİRKÜLASYON POMPASI



## YERDEN ISITMA



## RADYATÖR İLE ISITMA

### MAGNA

xx-100, xx-120

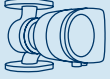

### MAGNA

xx-100

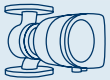

### ALPHA

xx-80



### MAGNA

xx-80

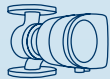

### ALPHA

xx-60



### MAGNA

xx-100

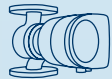

### MAGNA

xx-80



### MAGNA

xx-60



### ALPHA

xx-50, xx-60



### ALPHA

xx-40



### MAGNA

xx-180

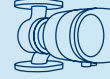

### MAGNA

xx-150, xx-180

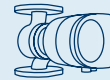

### MAGNA

xx-120, xx-140

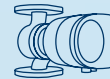

### ALPHA

xx-80



### MAGNA

xx-60

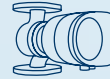

### ALPHA

xx-60



### MAGNA

xx-40

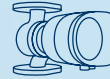

### ALPHA

xx-40



#### Koşullar:

Boş Boru  
Maks. Basınç Kaybı: 100 Pa/m  
Soğutma: 5 C  
Borudaki Maks. Debi Akışı: 10 m/s (0,5 m/s Bakır Boruda)

#### Koşullar:

Max 50 W/m  
Soğutma 5C  
Maks. Hortum Uzunluğu: 120m, 2x20Pex

#### Koşullar:

Maks. Basınç Kaybı 100 Pa/m  
Soğutma: 5 C  
2-sıralı sistem



BİNA  
BOYUTU

3,000 m<sup>2</sup> DEN

1500 m<sup>2</sup> - 3,000

800 m<sup>2</sup> - 1500

500 m<sup>2</sup> - 800







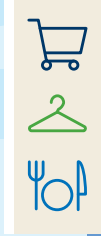



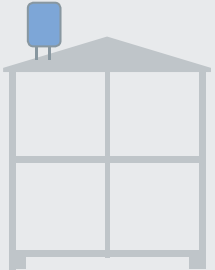

250 m<sup>2</sup> - 500

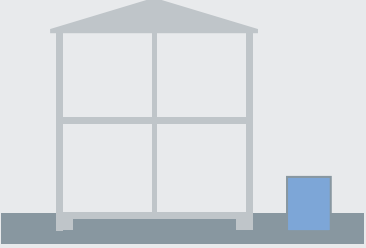



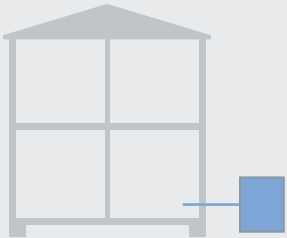

120 m<sup>2</sup> - 250

120 M<sup>2</sup>DEN  
DAHA KÜÇÜK

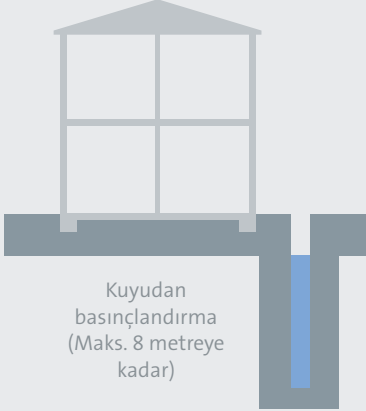

Positive inlet pressure (down to 1 meter below ground level)

	İyi	Daha iyi	En iyi
 <p>Çatıdaki tanktan basınçlandırma</p>	 <p>UPA</p>	 <p>SCALA 1</p>	 <p>SCALA 2</p>
 <p>Tanktan basınçlandırma</p>	 <p>Jet pompa ve Hidrofor</p>	 <p>SCALA 1</p>	 <p>SCALA 2</p>
 <p>Şebekeden basınçlandırma</p>	 <p>CM BOOSTER</p>	 <p>SCALA 2</p>	 <p>CME BOOSTER</p>

	İyi	Daha iyi	En iyi
 <p>Kuyudan basınçlandırma (Maks. 8 metreye kadar)</p>	<p><b>KURU MONTAJ</b></p>  <p>Jet pompalar ve hidroforlar</p>	 <p>SCALA 1</p>  <p>CMB SP</p>	 <p>SCALA 2</p>
	<p><b>YARI DALGIÇ</b></p>  <p>PM1 ya da PM2 ünitesiyle SB</p>	 <p>SBA</p>	

○ Su akış noktası

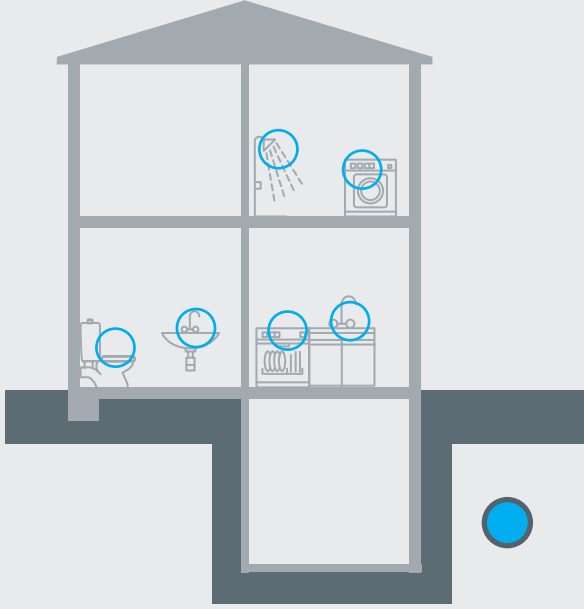

## Boyutlandırma ve seçim

- İstenilen konfor seviyesi:**  
- Değiştirilebilir sabit basınç
- Değiştirilebilir sabit basınç:**  
- Kaç adet musluk vardır: 6 tane  
- Kaç kat vardır: 2 kat
- Sonuç: CMBE 1-44**

Musluk sayısı	1-5	6-10
Kat sayısı		
4	CMBE 1-75	CMBE 1-75
3	CMBE 1-44	CMBE 1-44
2	CMBE 1-44	CMBE 1-44
1	CMBE 1-44	CMBE 1-44

## AYARLANABİLİR SABİT BASINÇ SEVİYESİ

Kat sayısı \ Musluk sayısı	Musluk sayısı							
	1-5	6-10	11-20	21-50	51-70	71-90	91-120	
4	1-75	1-75	3-62*	3-93*	3-93**	3-93**	N/A	
3	1-44	1-44	3-62*	3-62*	5-62*	3-62**	5-62**	
2	1-44	1-44	3-62*	3-62*	5-62*	3-62**	5-62**	
1	1-44	1-44	3-30*	3-62*	5-31*	3-62**	5-31**	

\* CMBE ya da CMBE Twin (Asıl/yedek - Grundfos Go Remote ile kurulum)  
\*\* CMBE ya da CMBE Twin (Asıl/yedek - Grundfos Go Remote ile kurulum)

### CME BOOSTER/ CMBE TWIN BOOSTER

- Ayarlanabilir sabit basınç
- Kuru çalışma koruması
- 55 dB(A)'dan düşük ses seviyesi



### SCALA2

- Tek bir ürün
- Kuru çalışma koruması

Kat sayısı \ Musluk sayısı	1-5	6-10	11-20
4	SCALA2 3-45*		
3	SCALA2 3-45	SCALA2 3-45	
2	SCALA2 3-45	SCALA2 3-45	
1	SCALA2 3-45	SCALA2 3-45	SCALA2 3-45

\* En uzak su akış noktasına maks. 15 metre



**UPA**

- Düşük ses
- Yüksek enerji verimliliği
- Kolay kurulum

Musluk Sayısı 1-2	Musluk Sayısı 2-4	Musluk Sayısı 4-8
UPA15-90	UPA15-120	UPA-15-160
UPA15-90	UPA15-120	UPA-15-160
UPA15-90	UPA15-120	UPA-15-160
UPA15-90	UPA15-120	UPA-15-160

**CM BOOSTER**

- Kompakt dizayn
- Kuru çalışma koruması
- Kolay kurulum

Kat sayısı \ Musluk sayısı	1-5	6-10	11-20	21-50
4	CMB 1-54	CMB 3-47	CMB 3-47	CMB 5-47
3	CMB 1-45	CMB 3-37	CMB 3-47	CMB 5-47
2	CMB 1-45	CMB 3-37	CMB 3-47	CMB 5-4
<ul style="list-style-type: none"> <li>· Ayarlanabilir başlatma basıncı</li> <li>· Basınç değeri okuma</li> <li>· Çevrim koruması</li> <li>· Maks. çalışma süresinde durma</li> <li>· Otomatik başlatma</li> </ul>		Sabit basınç		
<b>CMB PM2</b> Maks. 45 metre yükseklik		<b>CMB PM1 22</b> Maks. 18 metre yükseklik		<b>CMB PM1 15</b> Maks. 11 metre yükseklik

**SCALA 1**

- Tek bir ürün
- Kuru çalışma koruması
- Kendinden emiş

Kat sayısı \ Musluk sayısı	1-5	6-10	11-20
4	SCALA1 3-45*	SCALA1 5-55	
3	SCALA1 3-45	SCALA1 3-45	SCALA1 5-55
2	SCALA1 3-35	SCALA1 3-45	SCALA1 5-55
1	SCALA1 3-25	SCALA1 3-35	SCALA1 3-55

\* En uzak su akış noktasına maks. 15 metre uzaklık



## Jet Pompa ve Hidrofor

- Kolay kurulum
- Kendinden emiş
- Dayanıklı dizayn

	Musluk sayısı ya da m <sup>3</sup> /h		
	1-5 musluk sayısı 1-2 m <sup>3</sup> /h	6-10 musluk sayısı 3-4 m <sup>3</sup> /h	11-20 musluk sayısı 4-5 m <sup>3</sup> /h
Manuel olarak kontrol edilen su temini	JP 3-42	JP 4-47/54	JP 5-48
Sabit su temini (Tanklı Modeller)	JP 3-42 PT-V/H	JP 4-47/54 PT-V/H	JP 5-48 PT-V/H
Sabit su temini. Kuru çalışma koruması ve ters çevrim koruması	JP 3-42 PM	JP 4-47/54 PM	JP 5-48 PM



SBA

Uygulama	Tavsiye edilen pompa modeli
<b>Tek Katlı Bina</b> Tuvalet, çamaşır makinası, araba yıkama, bahçe sulama	SBA 3-35
<b>2 katlı bina</b> Tuvalet, çamaşır makinası, araba yıkama, bahçe sulama	SBA 3-45



SB

Öneriler	Uygulama	Tavsiye edilen pompa modeli
Eğer emiş tankı ile pompa arasındaki mesafe 1,5 metrenin üzerindeyse model yandan girişli seçilmelidir. Eğer emiş tankı ile pompa arasındaki mesafe 1,5 metrenin altındaysa model emme süzgeci ile seçilmelidir.	<b>Tek katlı bina</b> Tuvalet, çamaşır makinası, araba yıkama, bahçe sulama	SB 3-35
	<b>İki katlı bina</b> Tuvalet, çamaşır makinası, araba yıkama, bahçe sulama	SB 3-45

## DRENAJ

		Maks. Partikül Boyutu [mm]	
 <p><b>Drenaj</b> Taşınabilir ya da sabit kurulumu uygun, Temiz su, gri su ya da tuzlu suya* dayanıklı*</p>	Hafif Hizmet	10 mm	<b>UNILIFT CC</b>
		10 mm	<b>UNILIFT KP</b>
 <p><b>Gri Su akıntı</b> Yüzey ve yağmur suyu ile birlikte gri su sıhhi tesisatlardan</p>	Ağır Hizmet	12 mm	<b>UNILIFT AP12</b>
		35 mm	<b>UNILIFT AP35</b>
		35 mm	<b>UNILIFT AP35B</b>
 <p><b>Kanalizasyon/Domestik Atık Su</b> Domestik foseptik sular</p>		50 mm	<b>UNILIFT AP50</b>
		50 mm	<b>UNILIFT AP50B</b>

\*Sadece UNILIFT CC 7 ve 9 için

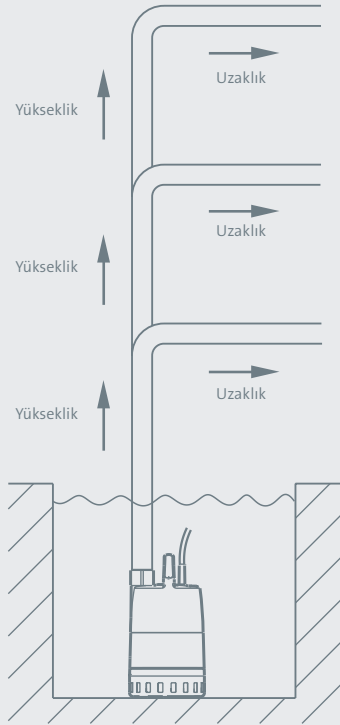

## Örnek Boyutlandırma ve Seçim

- Atıksuyun özelliğine göre en iyi pompa modelini seçin:**  
- Önceki sayfadaki tabloyu kullanabilirsiniz
- Doğru pompayı bulun:**  
- Yükseklik: 9 m  
- Mesafe: 400 m
- Sonuç: AP12.50.11**

	AP12.40.08	AP12.50.11
Yükseklik \ Mesafe		
14 m		Maks. 95 m
12 m	Maks. 1 m	Maks. 200 m
10 m	Maks. 150 m	Maks. 410 m
8 m	Maks. 310 m	Maks. 620 m

Seçim ve boyutlandırma DN 32 boru iç çapına göredir.



**UNILIFT CC**

	CC 5	CC 7	CC 9
Yükseklik \ Mesafe			
7 m			Maks. 45 m
6 m			Maks. 80 m
5 m		Maks. 15 m	Maks. 115 m
4,5 m		Maks. 35 m	Maks. 130 m
4 m		Maks. 50 m	Maks. 150 m
3 m		Maks. 80 m	Maks. 180 m
2,5 m	Maks. 10 m	Maks. 100 m	Maks. 200 m
2 m	Maks. 25 m	Maks. 110 m	Maks. 215 m





UNILIFT KP

Seçim ve boyutlandırma DN 32 boru iç çapına göre.

	KP 150	KP 250	KP 350
Yükseklik\Mesafe			
7 m			Maks. 25 m
6 m		Maks. 20 m	Maks. 60 m
5 m		Maks. 50 m	Maks. 95 m
4 m		Maks. 85 m	Maks. 130 m
3,5 m	Maks. 15 m	Maks. 105 m	Maks. 145 m
3 m	Maks. 30 m	Maks. 120 m	Maks. 160 m
2 m	Maks. 65 m	Maks. 160 m	Maks. 195 m



UNILIFT AP12

Boyutlandırma ve seçim UNILIFT AP12.40 için 1 1/2" boru çapına göre, UNILIFT AP 12.50 için se 2" boru çapına göre.

	AP12.40.04	AP12.40.06	AP12.40.08	AP12.50.11
Yükseklik\Mesafe				
14 m				Maks. 8 m
12 m			Maks. 40 m	Maks. 115 m
10 m		Maks. 60 m	Maks. 130 m	Maks. 250 m
8 m	Maks. 45 m	Maks. 150 m	Maks. 220 m	Maks. 370 m
6 m	Maks. 135 m	Maks. 240 m	Maks. 310 m	Maks. 490 m
4 m	Maks. 225 m	Maks. 330 m	Maks. 400 m	Maks. 610 m
2 m	Maks. 320 m	Maks. 420 m	Maks. 495 m	Maks. 735 m



**UNILIFT AP35**

Seçim ve boyutlandırma 1 1/2" boru çapına göre dir.

	<b>AP35.40.06</b>	<b>AP35.40.08</b>
Yükseklik \ Mesafe		
9 m		Maks. 30 m
8 m		Maks. 75 m
7 m	Maks. 35 m	Maks. 120 m
6 m	Maks. 80 m	Maks. 165 m
5 m	Maks. 130 m	Maks. 215 m
4 m	Maks. 170 m	Maks. 255 m
3 m	Maks. 220 m	Maks. 305 m
2 m	Maks. 265 m	Maks. 350 m



**UNILIFT AP35B**

Seçim ve boyutlandırma 2" boru çapına göre dir.

	<b>AP35B.50.06</b>	<b>AP35B.50.08</b>
Yükseklik \ Mesafe		
9 m		Maks. 15 m
8 m		Maks. 75 m
7 m	Maks. 20 m	Maks. 135 m
6 m	Maks. 80 m	Maks. 195 m
5 m	Maks. 140 m	Maks. 260 m
4 m	Maks. 200 m	Maks. 320 m
3 m	Maks. 260 m	Maks. 385 m
2 m	Maks. 325 m	Maks. 440 m



UNILIFT AP50

Seçim ve boyutlandırma 2" boru çapına göredir.

	AP50.50.08	AP50.50.11
Yükseklik\Mesafe		
9 m		Maks. 55 m
8 m		Maks. 115 m
7 m	Maks. 45 m	Maks. 175 m
6 m	Maks. 105 m	Maks. 235 m
5 m	Maks. 165 m	Maks. 295 m
4 m	Maks. 225 m	Maks. 360 m
3 m	Maks. 285 m	Maks. 405 m
2 m	Maks. 350 m	Maks. 480 m



UNILIFT AP50B

Seçim ve boyutlandırma 2" boru çapına göredir.



	AP50B.50.08	AP50B.50.11	AP50B.50.15
Yükseklik\Mesafe			
14 m			Maks. 65 m
12 m			Maks. 190 m
11 m		Maks. 25 m	Maks. 250 m
10 m		Maks. 85 m	Maks. 310 m
9 m		Maks. 145 m	Maks. 370 m
8 m	Maks. 45 m	Maks. 205 m	Maks. 430 m
6 m	Maks. 165 m	Maks. 330 m	*
5 m	Maks. 225 m	Maks. 390 m	*
4 m	Maks. 285 m	Maks. 450 m	*
3 m	Maks. 345 m	*	*
2 m	Maks. 490 m*	Maks. 740 m*	Maks. 1060 m*

Bu pompa modelleri bu basma yüksekliklerinde uzun süre çalışmamalıdır.

## KENDİNDEN TANKLI ATIK SU POMPALARI

● Sabit giriş

○ Ek opsiyonel giriş

	 <b>SOLOLIFT2</b> WC-1	 <b>SOLOLIFT2</b> WC-3	 <b>SOLOLIFT2</b> D-2	 <b>SOLOLIFT2</b> C-3	 <b>SOLOLIFT2</b> CWC-3
 Tuvalet	●	●			
 Duvara monte tuvalet					●
 Pisuar	○	○			○
 Lavabo	○	○	○	○	○
 Bide		○	○	○	○
 Duş		○	○	○	○
 Küvet				○	
 Çamaşır Makinası				○	
 Mutfak Lavabosu				○	
 Bulaşık Makinası				○	
 Su Yumuşatıcı				○	



# Kendinden tanklı atık su pompası - Hızlı Boyutlandırma



**SOLOLIFT2 WC-1**

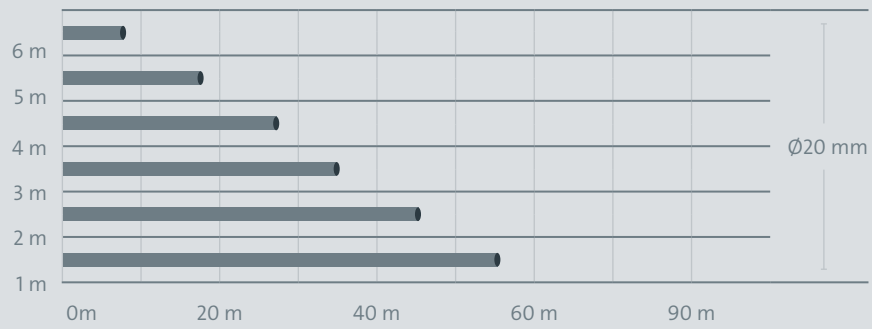
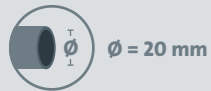
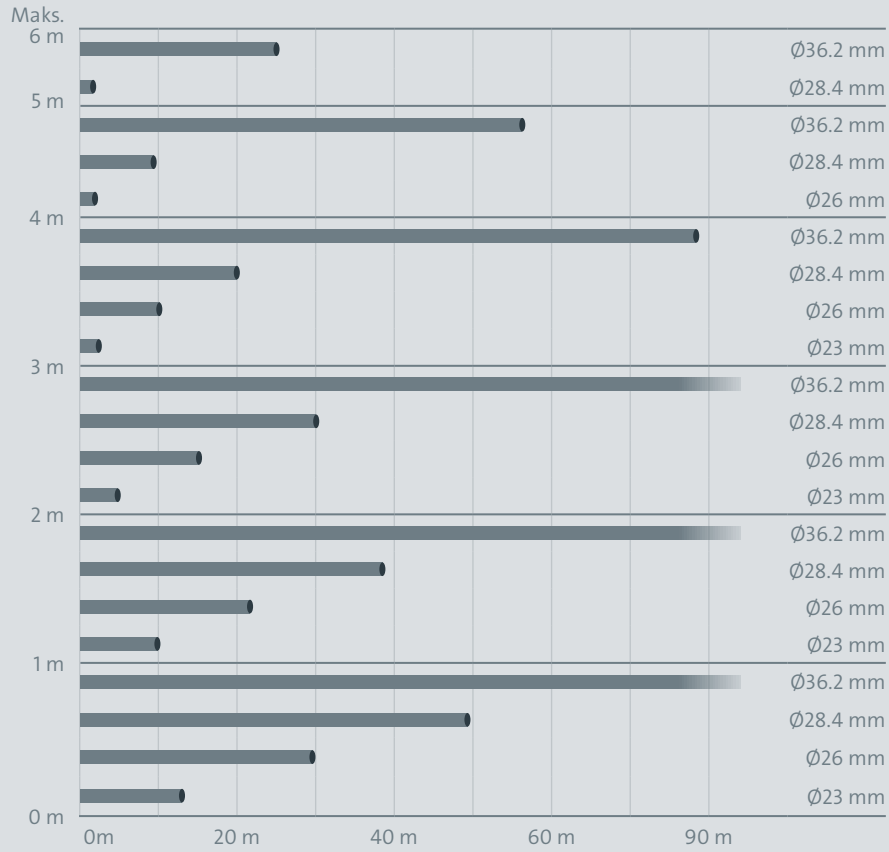

# KENDİNDEN TANKLI ATIK SU POMPASI - HIZLI BOYUTLANDIRMA

v =  
0.7m/s



x4



**SOLOLIFT2 WC-3**

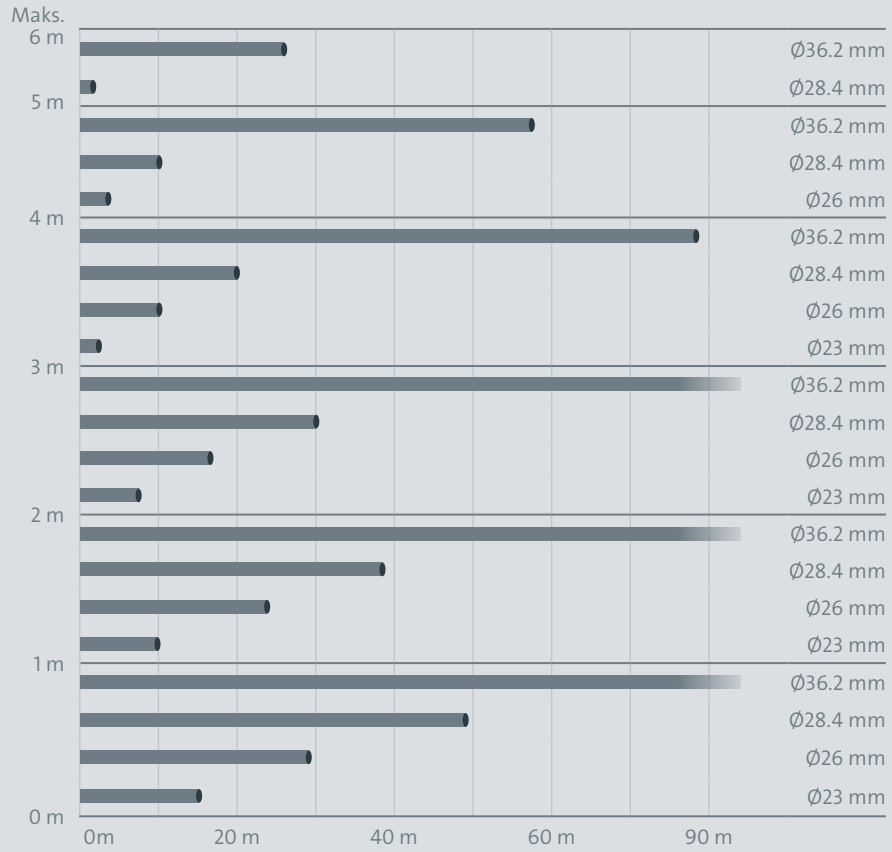

Ø = 20 mm

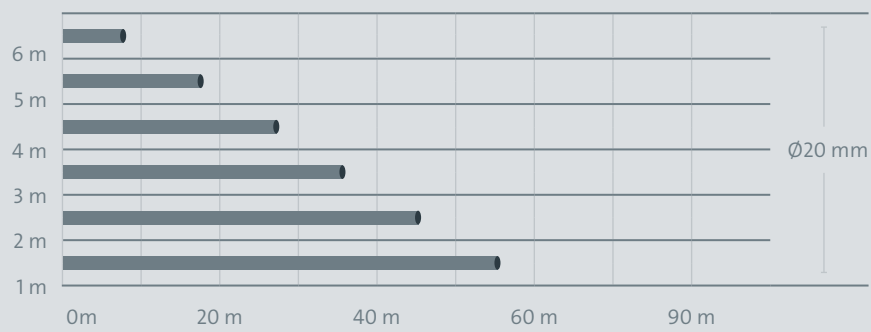

# KENDİNDEN TANKLI ATIK SU POMPASI - HIZLI BOYUTLANDIRMA



**SOLOLIFT2 CWC-3**

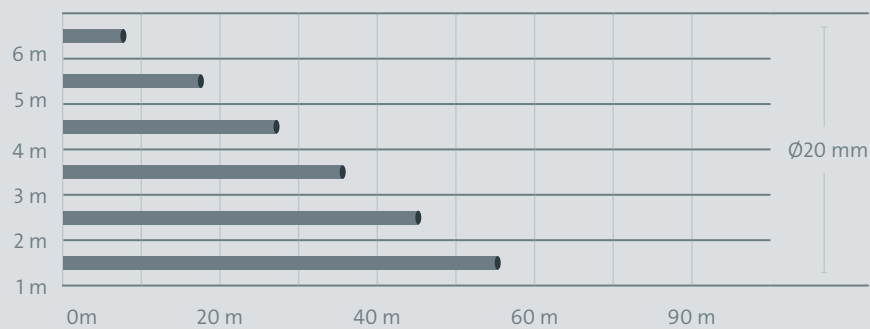
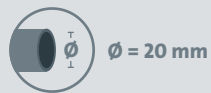
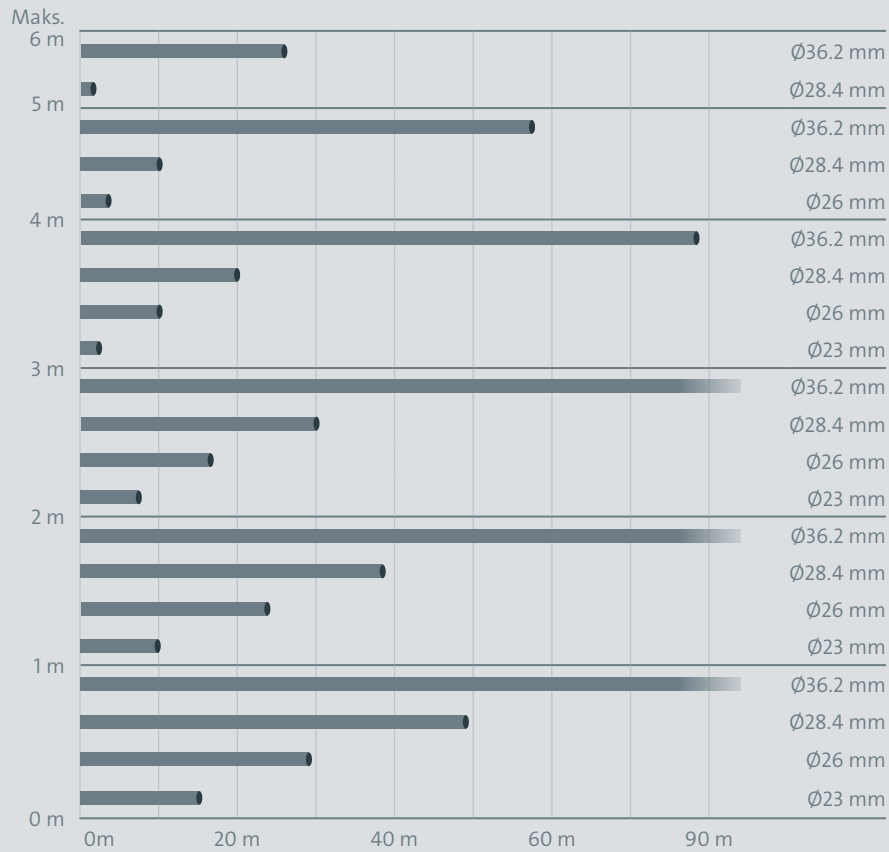

# Kendinden tanklı atık su pompası - Hızlı Boyutlandırma



**SOLOLIFT2 C-3**

6 m	x										Ø36.2 mm	
	30	30	9	13								Ø28.4 mm
	14	14										Ø26 mm
	4											Ø23 mm
												Ø20 mm
5 m			31	35		3						Ø36.2 mm
	54	54	2.5	4								Ø28.4 mm
	30	30										Ø26 mm
	13											Ø23 mm
	2	2.5										Ø20 mm
4 m			53	58	8	14		0.5				Ø36.2 mm
	78	78	9	11								Ø28.4 mm
	45	45	2.5	4.5								Ø26 mm
	21	21										Ø23 mm
	6.5	7										Ø20 mm
3 m			76	80	19	24		7				Ø36.2 mm
	102	102	16	18	1.5	3						Ø28.4 mm
	61	61	7	9.5								Ø26 mm
	30	30	2	2.5								Ø23 mm
	12	12										Ø20 mm
2 m			98	102	29	35		13		3		Ø36.2 mm
	126	128	23	25	5	6.5		1				Ø28.4 mm
	77	76	12	14	1	2.5						Ø26 mm
	39	39	5	5.5								Ø23 mm
	16	16	0.5	0.5								Ø20 mm
1 m			120	124	38	46		20		7	1	Ø36.2 mm
	150	150	30	32	9	10		3.5		0.5		Ø28.4 mm
	92	92	17	19	3.5	5		1.5				Ø26 mm
	47	47	8	8.5	1	1.5						Ø23 mm
	20	21	2.5	2.5								Ø20 mm
0 m	0.5 l/s		1 l/s		1.5 l/s		2 l/s		2.5 l/s		3 l/s	





**SİPARİŞLER**

1. Teklif formunun tüm sayfalarının kaşenlip imzalanması gerekmekte olup, onaylanmayan teklif formları sipariş olarak işleme alınmayacaktır.
2. Net Satış Fiyatı 600 € dan az siparişler için 30 € Sipariş İşlem Bedeli uygulanacaktır.

**SEVKİYATLAR**

1. Satın alınan ürünlerin teslim yeri sipariş formunda aksi belirtilmediği takdirde Grundfos Gebze deposudur. Alıcı tarafından teslim alınan ürünlerin nakliyesi ve tüm nakliye riski alıcıya aittir.
2. Hesapları blokeli olan müşterilerin blokeleri saat 13:00'e kadar çözümlü ise hazır olan sevkiyatları aynı gün, daha sonraki saatlerde oluşan çözümlerde ertesi gün sevkiyat yapılabilir. Saat 13:00'den sonra oluşan çözümlerde sevkiyatın aynı gün acilen istenmesi durumunda 30 € Express Teslimat gideri uygulanacaktır.
3. Çoklu sevkiyat gerektiren siparişlerde, ilk sevkiyat haricindeki bütün ilave sevkiyatlara irsaliye başına 15 € İşlem Bedeli uygulanacaktır. Grundfos'dan kaynaklı aynı siparişe ait ilave sevkiyatlarda bu bedel uygulanmayacaktır.
4. Aynı gün içinde istenen sevkiyatlar için kesin siparişlerin Grundfos Gebze merkeze en geç saat 13:00'e kadar gönderilmesi gerekmektedir. Saat 13:00 'den sonra Grundfos'a ulaşan siparişlerde aynı gün sevkiyat talep edilmesi halinde 30 € Express Teslimat gideri uygulanacaktır.
5. Ürünlerin sevkiyata hazır bilgileri verilmesinden itibaren herhangi bir karşı talep olmadığı takdirde 7 (yedii) iş günü içerisinde sipariş formunda belirtilen adres veya adreslere sevkiyatı yapılacaktır. Özel bir talep olması ve Grundfos'un bu talebi uygun bulup onay vermesi halinde 7 (yedii) iş günü üzerinde bekleyen ürünler olduğunda Palet/Gün başına 0.50 € Depolama Bedeli uygulanacaktır. Belli tarihten önce sevk edilmesi istenmeyen ürünlerde bu tarihin siparişte net olarak belirtilmesi gerekmektedir.
6. Grundfos tarafından satılmayan ürünlerin sevkiyat konsolidasyonu, yüklenmesi, boşaltılması veya depomuzda bekletilmesi kesinlikle yapılmayacaktır.
7. Grundfos siparişlerin teslimatlarını mevcut stok durumu ve ithalat işlemlerine bağlı olarak kısmi sevkiyat şeklinde yapabilir. Siparişin tamamının toplu sevkiyat halinde teslim edilmesi için sipariş tarihinde bu hususun yazılı olarak teyit edilmesi gerekmektedir. Kısmi sevkiyata izin verilen siparişlerin daha sonra toplu sevkiyata çevrilmesi durumunda depomuzda girmiş hazır olan ürünler için 5. Maddede belirtilen şekilde depolama bedeli uygulanacaktır.
8. Malzeme almaya gönderilen araçların ürün boyutlarına uygun olarak seçilmesi gerekmektedir. Ürün boyutlarına uymayan araçlara yükleme ve boşaltma yapılmayacaktır. Gerekli görülüyse durumlarda lojistik Ekibin'den bu konuyla ilgili bilgi alınabilir. Grundfos yükleme işlemi iş ve işçi sağlığı prensiplerine göre ancak forklift ve diğer ekipmanlar aracılığı ile yapılmaktadır. Lütfen elle araca yüklemeye talebinde bulunmayınız.
9. Onaylanmış sipariş olmadan herhangi bir malzeme tahsisi, hazırlığı veya sevkiyatı yapılmayacaktır. Bu nedenle sipariş onaylarının geciktirilmeden ulaştırılması gerekmektedir.
10. Fax ile gönderilen sipariş onayları kabul edilmeyecektir. Sipariş onaylarının [satis-tr@sales.grundfos.com](mailto:satis-tr@sales.grundfos.com) adresine iletilmesi zorunludur.
11. MÜŞTERİ, temin ettiği taşıma araçlarının yüklenerek ürünün niteliğini bozmayacak durumda bulunduğunu garanti eder. Bu nedenlerle meydana gelebilecek zarar ve ziyan MÜŞTERİ'YE aittir. Taşıma esnasında ortaya çıkacak hasarlardan Grundfos Türkiye sorumlu olmayacaktır.

**İADELER, ÜRÜN DEĞİŞTİRME VE SİPARİŞ İPTALLERİ**

1. Alıcı teslimde satın aldığı ürünün cins, kalite, adet, renk ve bunun gibi unsurlarını teslim anında kontrol edecektir. Ürünlerin kabul edildiğini irsaliyeyi imzalamak sureti ile belirtecektir.
2. Satın alınan ürünler, malın ayıplı olması durumunda haricinde, Grundfos'un izni dışında hiçbir şekilde iade alınmaz.
3. Kullanılmış ürünlerin iade talepleri kabul edilmez.
4. Kutusu veya orijinal paketi açılmamış ürünlerin değiştirilmesi talep edildiğinde, ürün Grundfos'un genel fiyat listesi içerisindeyse bir başka ürüne Grundfos'un iznine bağlı olarak ve Ürün Değiştirme Süreci takip edilerek değiştirilebilir. Bu ürün, Grundfos Türkiye'nin genel fiyat listesi içerisinde değilse yine Grundfos'un iznine bağlı olarak Ürün Değiştirme Süreci takip edilerek sipariş bedelinin minimum %50'si Ürün Değiştirme İşlem Gideri olarak kesildikten sonra değiştirilebilir. Kutusu veya orijinal paketi açılmamış ürünlerin ambalajları kesinlikle sağlam olacaktır. Ambalaj sağlam olmayan kullanılmamış ürünler için satış bedeli üzerinden ilave %10 Ambalaj Bedeli tahsil edilir.
5. Grundfos Ürün Değiştirme Süreci takip edilmeden yapılan ürün değiştirme talepleri değerlendirmeye alınmayacaktır. Bu kapsamda Grundfos deposuna Grundfos'un bilgisi ve onayı dışında yapılan gönderiler çıkış adreslerine karşı ödemeli olarak geri gönderilecektir. Bu nedenle değişecek ürünün iadesi yapılmadan evvel müşteri ilişkileri ile temasa geçilerek bilgi verilmesi ve onaylanması (ürün değiştirme takip numarası) mutlaka gerekmektedir.
6. Teyit edilmiş siparişlerin iptali durumunda satış bedeli üzerinden minimum %50 oranında meblağ Sipariş İptal İşlem Bedeli olarak tahsil edilir.
7. Teknik ve mücbir sebepler dolayısıyla ürünlerin vaktinde teslim edilememesi halinde, MÜŞTERİ'NİN siparişi kısmen veya tamamen iptal edilebilir. MÜŞTERİ, bu iptal maalesine itiraz edemez. MÜŞTERİ, bu durumda herhangi bir tazminat hakkının bulunmadığını peşinen kabul eder. Siparişin iptali halinde, müşteri'nin varsa peşinatı faiz ve tazminat verilmeksizin aynen iade edilir.

**TEŞVİKLİ SATIŞLAR**

1. Teşvikli satışlarda, Sözleşme konusu malzemeler için belirlenen teslimat şartlarına uygun olarak, MÜŞTERİ'nin yatırım teşvik belgesine sahip olması dolayısıyla Vergi Dairesi KDV istisnası yazılı ile birlikte Yatırım Teşvik Belgesi aslımın, tüm ve eksiksiz nüshaları ile birlikte Grundfos'a en geç sevkiyat tarihinden 3 iş günü önce ibraz edilmesini takiben, bu belgelere istinaden KDV tahsil edilmeyeceği şekilde fatura düzenlenecektir. Parçalı sevkiyat olması durumunda yukarıda bahsi geçen belgelere her bir sevkiyatta ayrı ayrı ihtiyaç duyulacağından, MÜŞTERİ firma talep edildiğinde Grundfos'a işbu belgeleri ibraz etmekte yükümlüdür. Bu belgenin zamanında iletilmesi veya belgenin KDV muafiyetine uygun olmaması durumunda malzeme KDV'li fatura edilecektir.

**ÖDEMELERDEKİ GECİKMELER**

1. Mal bedelinin ödemesi anlaşılan şartlara göre gerçekleştirilemeyecek geciktiği takdirde belirlenen satış bedeli üzerinden aylık %1.5 oranda vade farkı tahsil edilir ve de düzenlenen faturada ki para birimi ile ödeme yapılmaması durumunda dövizden kaynaklanan fark, müşteriye fatura edilir.

**GARANTİLER**

1. Grundfos ürünlerine, ürünlerin sadece Grundfos yetkili bayi ağından alındığı ve yetkili servis organizasyonu tarafından devreye alındığı takdirde servis ve hizmet sağlanabilir.
2. Faturası ve irsaliyesi bulunmayan ürünler servis ve hizmet alamazlar.
3. Yetkili bayi ağından satın alınmış ve yetkili servis organizasyonu tarafından devreye alınmış ürünler Grundfos Türkiye'nin garanti şartları kapsamında fatura tarihinden itibaren 24 ay boyunca Grundfos garantisini (Garanti dışı durumlar" hariç) altındadır. Devreye alma tarihi fatura tarihinden sonra 6 (altı) ayı geçemez. Grundfos'un ürün kullanım kılavuzlarında belirtilen talimatlar dışındaki kullanımlar garanti kapsamı haricindedir.
4. Satış sonrası ilave hizmet istenirse Grundfos merkez ile iletişime geçilmelidir.
5. Ürünlerin orijinal ambalajlarının bozulması ambalajsız ve/veya parçalara ayrılarak demonte vaziyette sevk edilmesinin talep edilmesi durumunda garantimiz geçerli değildir.

**\* GARANTİ DIŞI DURUMLAR**

1. Aşınıtı parçalarının ve sarf malzemelerin değişimini
2. Devreye alması zorunlu ürünlerin Grundfos Yetkili Servisleri dışındaki kişi ve/veya özel servislere devreye alınması durumunda oluşacak arzularıda,
3. Ürünün kullanma kılavuzunda belirtilen yöntemlere veya koşullara aykırı; hatalı yerleştime, hatalı boru bağlantıları, hatalı kapasite seçimi, düşük, yüksek veya sabit olmayan voltaj, hatalı elektrik tesisatı, ürüne

uygun olmayan voltaj değeri, cihaz üzerinden arık akım geçmesi, nötr veya toprak hattına faz gelmesi (faz kaçışması) ve ayrıca harici-fiziki-kimyevi etkilerden dolayı arızalanması durumunda,

4. Tesisat ve tesisat ekipmanları nedeniyle cihazda meydana gelecek arıza ve problemler,
5. Ürünün yetkili servislerimizin bilgisi dışında; uygun olmayan gerilimde veya hatalı elektrik & mekanik tesisat ile kullanılması durumunda,
6. Hatalı kullanım ve şebeke kaynaklı motor yanmaları,
7. Uygun koruma (elektrik) panosunun takılmaması ve elektrik tesisatındaki eksikliklerden kaynaklanan problem oluşması durumundan kaynaklı motor yanmaları,
8. Ürünün yetkili olmayan kimseler ve/veya onarım atölyeleri tarafından daha önceden bakım, onarım, tamirat, değişiklik yapıldığı veya açıldığının belirlenmesi durumunda,
9. Arıza veya hasar Grundfos Pompa San. ve Tic. Ltd. Şti.'nin sorumluluğu dahilinde olmayan nakliyesi sırasında ve/veya depolama şartlarından oluşmuşsa,
10. Kullanım kılavuzunda belirtilen periyotlarda kullanıcının periyodik olarak yapması ve yaptırması gerekli olan bakım ve kontrolleri yapmamasından doğacak hatalar ve arızalar,
11. Ürünün kaynaklanmayan doğal afetler, yangın, su baskması, yüksek basınç, hava şartları, cihazın dona maruz kalmasından dolayı tesisatın veya cihazın zarar görmesi vb. dış etkenler sebebi ile oluşabilecek hasar ve arızalar,

• Önemli Not: Yurtdışı Garanti Koşulları için lütfen bilgi alınız.

**DEVREYE ALMA**

1. Devreye Alma Hizmeti Grundfos ürünlerinin can güvenliğine tehdit oluşturmayacak şekilde, uzun ömürlü ve en verimli biçimde çalışmalarını sağlamak amacı ile Grundfos Yetkili Servisleri tarafından yapılan ilk çalıştırma işlemidir. Verilen bu hizmet ile montaj ve kullanıcı hatalarının oluşması önlenerek, Grundfos müşterilerinin ürünlerden azami fayda sağlaması hedeflenmektedir.

2. Devreye alma içerikleri aşağıdaki maddelerle belirtilmiştir.

- 2.1 Ürünün mekanik montajının kullanım kitapçığında belirtilen şekilde yapıp yapılmadığının kontrolü.
- 2.2 Ürünün elektrik bağlantılarının kullanım kitapçığında belirtilen şekilde yapıp yapılmadığının kontrolü.
- 2.3 Ürünün ilk çalıştırma için kullanım kitapçığında belirtilen şekilde hazırlanması (ürün tipine göre, havasının alınması, dönüş yönü kontrolü, kayış gerginliklerinin kontrolü vs.)
- 2.4 Ürün fonksiyonlarının test edilmesi ve ürünün kullanım kitapçığında belirtilen değerlerde çalışmasının sağlanması.
- 2.5 Ürün ile ilgili müşteriye genel eğitim verilmesi (Ürün bilgisi, acil durum da müdahale ve kullanım bilgisi).
- 2.6 Garanti belgesinin onaylanması, Devreye alma formunun düzenlenmesi.
- 2.7 Devreye Alma ve Arıza formlarının Grundfos merkez servise ulaştırılması.

3. Devreye alma işlemleri Grundfos Servis Personeli ve Grundfos Yetkili Servisleri tarafından yapılır. Özel ürünlerin (Dizel yangın suyu hidroforu, pistonlu pompalar, dozlama sistemi, deniz suyu yüksek basınç pompaları, v.s.) devreye alma işlemleri Grundfos Servis Ürün Uzmanı ya da ürün ile ilgili uzman servislerimiz tarafından yapılabilir. Devreye alma işlemlerinin eğitim almamış, yeterlilik sertifikası olmayan veya yetkisiz şahıs/firma tarafından yapıldığı durumlarda Grundfos herhangi bir durumda doğrudan veya dolaylı sorumluluk kabul etmez.

4. Ürünlerin mekanik/elektrik montajları ve nakliyeleri devreye alma işlemleri kapsamında değildir.

5. Devreye alma işlemleri Grundfos'tan kaynaklanmayan nedenlerden dolayı yapılamaz ise ikinci defa verilecek devreye alma hizmeti bedeli karşılığı müşteriye fatura edilecektir.

6. Türkiye sınırları haricinde kullanılacak olan ürünlerin devreye alma bedelleri, devreye alma tarihleri ve masrafları (yol, konaklama vs.), satış sözleşmesinde belirtilmemiş ise Grundfos tarafından müşterinize bildirilir ve müşterinin yazılı onayını takiben devreye alma işlemleri başlatılır. Yurtdışı devreye alma talepleri için servis hizmeti Grundfos Uluslararası Servis kurallarına göre sağlanır. Grundfos can ve mal güvenliğinin sağlanamadığı bölgelere devreye alma ve servis hizmeti verememe hakkına sahiptir.

7. Aşağıda belirtilen pompalar ücretsiz devreye alma kapsamında değildir.

- 7.1 Small UP, Conlift, Comfort, ALPHA

- 7.2 UP/UPB/UPST faz

- 7.3 JP pompa ve JP hidroforlar

- 7.4 UNILIFT KP, AP

- 7.5 SCALA

- 7.6 CM, CMI, CME

- 7.7 Basic pompalar (Basınç ayarı gereken pompalar hariç)

- 7.8 Tüm fişli pompalar (Dozaj pompaları hariç)

- 7.9 Aksesuarlar

- 7.10 Onarımı yapılmış ürünler veya yedek parça olarak satılmış ürünler

- 7.11 SB/SBA

7. Yedinci maddede belirtilen ürünler harici tüm ürünlere Türkiye içinde, servis teşkilatımız ücretsiz devreye alma hizmeti vermektedir. Yedinci maddede yer alan ürünlere müşterileriniz tarafından ücret ödenerek hizmet alınmak istendiği takdirde yetkili servislerce; 30 Km'ye kadar olan mesafelerde her bir pompa için 30 € +KDV Devreye Alma Ücreti, 30 Km'den uzak mesafeler için devreye alma bedellerine, otobüs, uçak vs. ulaşım araçları ile gidilmesi ile Ulaşım Bedelleri kadar, servis aracı ile gidildiğinde Km başına 0.25 €, devreye alma esnasında konaklama yapılır ise otel ve yemek için günlük 50 € Konaklama Bedeli ilave edilir.
9. Mücbir sebepler hariç Grundfos'tan kaynaklanmayan nedenlerden dolayı devreye alma işlemi yapılamadığında, tekrarlanacak her devreye alma işlemi için Sekizinci maddede ki koşullar geçerli olacaktır (Madde 7'de belirtilen pompalar).

10. Aşağıdaki durumlarda Grundfos tarafından devreye alma hizmeti verilmez ve ürünler garanti kapsamında değerlendirilmez.

- 10.1 Kullanım kitapçığında belirtilen kullanım koşullarının sağlanmadığı ürünler,

- 10.2 Grundfos tarafından satışı yapılmayan ürünler,

- 10.3 Grundfos marka pompalar kullanılarak Grundfos haricinde üretilmiş hologramsız hidrofor setleri, (Türkiye de orijinal olarak üretilen tüm hidroforlarda özel hologramlar kullanılmaktadır.)

- 10.4 SP tip derin kuyu dalgıç pompaların hidrolik veya motor bölümlerinin farklı marka hidrolik ya da motorlarla beraber kullanılması halinde veya elektrik panolarının Grundfos marka olmadığı durumlar,

- 10.5 İlk devreye alma ve çalıştırma işlemi müşteriniz tarafından yapılan ürünler. Grundfos ile akdedilmiş olduğunuz Bayilik Sözleşmesi ve Ek'leri ile iş ve Satış Şartları arasında farklılık, uyumsuzluk, çelişki olması durumunda Satış Şartları hükümleri geçerli olacaktır. Grundfos Türkiye tarafından sağlanan yazılım, çizim, şartname veya diğer bilgilere ilişkin tüm mülkiyet ve kopya hakları Grundfos Türkiye'ye aittir. Söz konusu yazılım, çizim, şartname veya diğer bilgiler Grundfos Türkiye'nin yazılı izni almaksızın kopya edilemez. MÜŞTERİ, Grundfos Türkiye'den aldığı herhangi bir bilgiyi sıkı bir şekilde gizli tutacak ve Grundfos Türkiye'nin yazılı izni almaksızın üçüncü kişilere söz konusu bilgiyi açıklamayacaktır. Hiçbir çizim, yazılım, şablon, kalıp ve alet (MÜŞTERİ'YLE birlikte ve masrafi müşteriye ait olarak yapılmış olsa bile) ve nede bunlara ilişkin olarak imal edilen ürünler Grundfos Türkiye'nin yazılı izni almaksızın kopya edilemez. İmalatları için MÜŞTERİ siparişi vermiş olsa da veya bunlara ilişkin masraflar yine MÜŞTERİ tarafından ödenmiş olsa bile, kalıplar, aletler, vb. Grundfos Türkiye'nin mülkiyetinde kalır. Tekliflerde ve siparişlerde, Grundfos Türkiye tarafından verilen teslimat tarihleri bağlayıcı değildir.

Anlaşmazlık halinde Kocaeli Mahkeme ve İcra Daireleri yetkili olacaktır.















GRUNDFOS  
ACADEMY

## İŞİNİZİN EN İYİSİ OLMAK İSTER MİSİNİZ?

Grundfos Academy, Grundfos ve pompa endüstrisindeki en son gelişmelerden haberdar olmanızı sağlayan ücretsiz bir dijital eğitim aracı ve bilgi platformudur. Kaydolduğunuzda, ihtiyaçlarınıza göre özel olarak tasarlanmış tüm Grundfos Academy çevrimiçi eğitim platformuna ücretsiz erişebilirsiniz.

Bu kullanımı kolay çevrimiçi araç, akıllı telefon, tablet veya bilgisayarınızda kendi hızınızda çalışabileceğiniz eğitim videoları, indirilebilir sunumlar ve ayrıntılı makaleler sunar.

Grundfos Academy'yi ziyaret edin:  
<https://www.grundfos.com/tr/learn/ecademy>



### Sorumluluk Reddi

Bu ürün kataloğu 15.06.2022 tarihinden bir sonraki revizyona kadar geçerlidir ve daha önce yayınlanan tüm kitapçıkların yerine geçer.

Bununla birlikte, Şirket, kendi takdirine bağlı olarak, önceden haber vermeksizin bu kitapçığın bölümlerini değiştirme, ekleme veya çıkarma hakkını saklı tutar. Varsa, değişiklikler için lütfen şirketle periyodik olarak kontrol edin.

GRUNDFOS Management A/S ve/veya Grundfos Pompa San. ve Tic. Ltd. Şti., kitapçığın herhangi bir içeriğinin kullanımından veya bu içeriğe güvenilmesinden kaynaklanan doğrudan, dolaylı, tesadüfi veya sonuç olarak ortaya çıkan herhangi bir kayıptan sorumlu olmayacaktır. Herhangi bir özel amaç için bir ürün önerirken Grundfos'tan profesyonel tavsiye almanız önerilir.

Tüm hakları saklıdır. Bu kitapçığın hiçbir bölümü, yazılı izin alınmadan herhangi bir biçimde veya herhangi bir yolla çoğaltılamaz. Grundfos Pompa San. ve Tic. Ltd. Şti.

## Türkiye Ofis ve Merkez Servis

Gebze Organize Sanayi Bölgesi,  
İhsan Dede Cad.  
200. Sokak No: 204  
41400 Gebze - KOCAELİ  
Tel : 0262-679 79 79  
Faks : 0262-679 79 05  
E-Posta: satis-tr@sales.grundfos.com